



# PŘEKLAD PŮVODNÍHO NÁVODU K OBSLUZE

## **DŮLEŽITÁ POZNÁMKA:**

Před instalací a použitím vašeho nového zařízení si pečlivě přečtěte tento návod. Návod si pak dobře uložte pro další použití.

**EN**

For downloading manual for this product, please enter the model name at this link:

**CZ**

Pro stažení manuálu k tomuto produktu zadejte modelové označení do následujícího odkazu:

**SK**

Pre stiahnutie manuálu k tomuto produktu zadajte modelové označenie do nasledujúceho odkazu:

**DE**

Um das Handbuch für dieses Produkt herunterzuladen, geben Sie bitte den Modellnamen für diesen Link ein:

**HR**

Za preuzimanje priručnika za ovaj proizvod unesite naziv modela na ovu vezu:

**HU**

Termék kézikönyvének letöltéséhez írja be a modell megnevezését az alábbi linkre:

**SL**

Za prenos navodil za uporabo tega izdelka, vnesite ime modela na tej povezavi:

**RU**

Чтобы загрузить руководство для этого продукта, введите обозначение модели по следующей ссылке:

**IT**

Per scaricare il manuale di questo prodotto, inserisci il nome del modello a questo link:

**ES**

Para descargar el manual de este producto, ingrese la designación del modelo en el siguiente enlace:



- V této příručce jsou podrobně popsána bezpečnostní opatření, na která byste měli být během provozu upozorněni.
- Pro zajištění správné obsluhy kabelového ovladače si před použitím jednotky pečlivě přečtěte tento návod.
- Po přečtení tohoto návodu si jej pro usnadnění budoucího použití uschovejte.

# OBSAH

<b>1 OBECNÁ BEZPEČNOSTNÍ OPATŘENÍ</b> .....	01
• 1.1 O dokumentaci .....	01
• 1.2 Pro uživatele .....	01
<b>2 POHLED NA UŽIVATELSKÉ ROZHRANÍ</b> .....	02
• 2.1 Vzhled kabelového ovladače .....	02
• 2.2 Stavové ikony .....	02
<b>3 POUŽITÍ DOMOVSKÝCH STRÁNEK</b> .....	03
<b>4 STRUKTURA MENU</b> .....	05
• 4.1 Informace o struktuře nabídky.....	05
• 4.2 Přechod do struktury nabídky .....	05
• 4.3 Pohyb ve struktuře nabídek .....	05
<b>5 ZÁKLADNÍ POUŽITÍ</b> .....	05
• 5.1 Odemknutí obrazovky .....	05
• 5.2 Zapínání/Vypínání ovládacích prvků .....	05
• 5.3 Nastavení teploty .....	07
• 5.4 Nastavení provozního režimu prostoru .....	08
<b>6 PROVOZ</b> .....	08
• 6.1 Provozní režim .....	08
• 6.2 Přednastavená teplota .....	08
• 6.3 Teplá voda pro domácnost (DHW) .....	11
• 6.4 Harmonogram .....	13
• 6.5 Možnosti.....	15
• 6.6 Dětská pojistka .....	18
• 6.7 Servisní informace .....	18
• 6.8 Provozní parametr.....	19
• 6.9 Pro vojáky .....	20
• 6.10 Pokyny pro konfiguraci sítě .....	21
• 6.11 SN VIEW .....	21
<b>7 STRUKTURA NABÍDKY : PŘEHLED</b> .....	22

# 1 OBECNÁ BEZPEČNOSTNÍ OPATŘENÍ

## 1.1 O dokumentaci

- Bezpečnostní opatření popsaná v tomto dokumentu se týkají velmi důležitých témat, pečlivě je dodržujte.

### NEBEZPEČÍ

Označuje situaci, která má za následek smrt nebo vážné zranění.

### NEBEZPEČÍ:

#### RIZIKO ÚRAZU ELEKTRICKÝM PROUDEM

Označuje situaci, která může vést k úrazu elektrickým proudem.

### NEBEZPEČÍ RIZIKO POPÁLENÍ

Označuje situaci, která by mohla vést k popálení v důsledku extrémně vysokých nebo nízkých teplot.

### VAROVÁNÍ

Označuje situaci, která může mít za následek smrt nebo vážné zranění.

### UPOZORNĚNÍ

Označuje situaci, která může vést k lehkému nebo středně těžkému zranění.

### POZNÁMKA

Označuje situaci, která by mohla vést k poškození zařízení nebo majetku.

### INFORMAČNÍ

Označuje užitečné tipy nebo další informace.

## 1.2 Pro uživatele

- Pokud si nejste jisti, jak jednotku ovládat, obraťte se na svého instalátéra.

- Tento spotřebič není vhodný pro uživatele (včetně dětí) se sníženými fyzickými, smyslovými nebo duševními schopnostmi, nebo nedostatečnými zkušenostmi, kteří nejsou pod dohledem, nebo nevyužívají možnosti použití spotřebitelů, kteří mají důvěru. Děti musí být pod dohledem, aby si s výrobkem nehrály.

### UPOZORNĚNÍ

Přístroj NEOPLACHUJTE. To může způsobit úraz elektrickým proudem nebo požár.

- Jednotky jsou označeny následujícím symbolem:



To znamená, že elektrické a elektronické výrobky nelze míchat s netříděným odpadem z domácností. NEPOKOUŠEJTE se demontovat systém sami: demontáž systému, ošetření chladiwa, oleje a dalších částí musí provést autorizovaný montážní pracovník a musí být v souladu s platnými právními předpisy. Jednotky musí být zpracovány ve specializovaném zařízení pro opětovné použití, recyklaci a využití. Pokud zajistíte správnou likvidaci tohoto výrobku, pomůžete zabránit možným negativním důsledkům pro životní prostředí a lidské zdraví. Další informace získáte u svého instalátéra nebo na místním úřadě.

- Umístěte na místo mimo dosah záření.

## 2 POHLED NA UŽIVATELSKÉ ROZHRANÍ

### 2.1 Vzhled kabelového ovladače

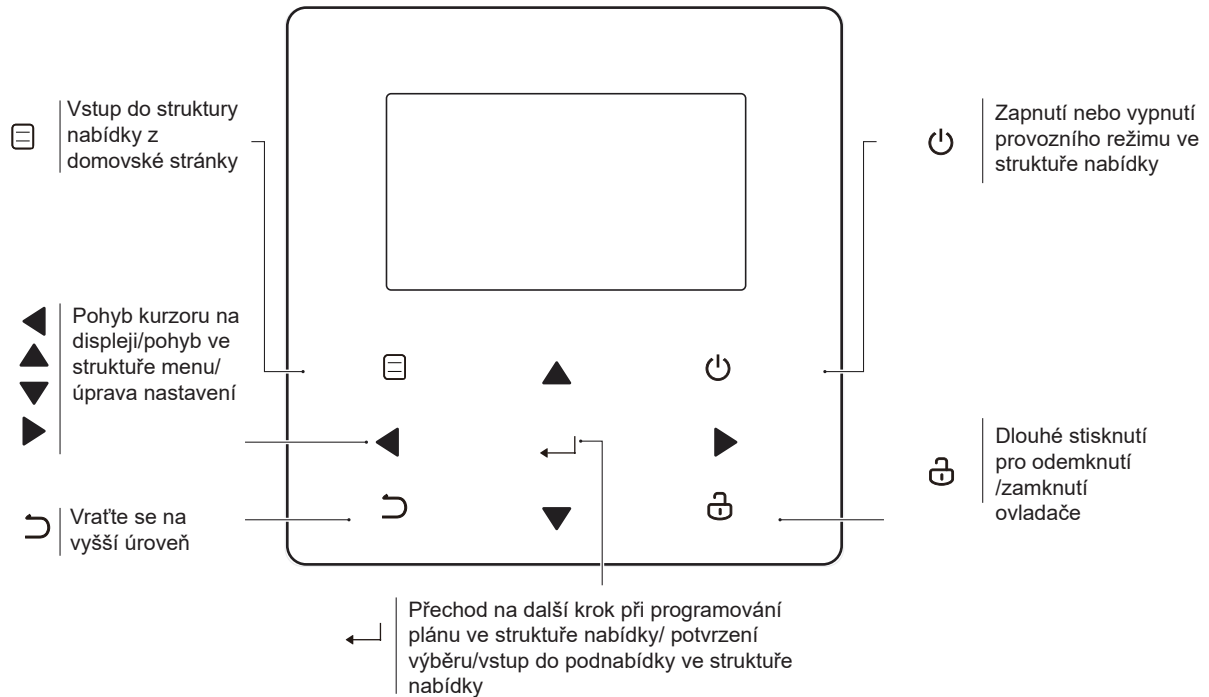

### 2.2 Stavové ikony

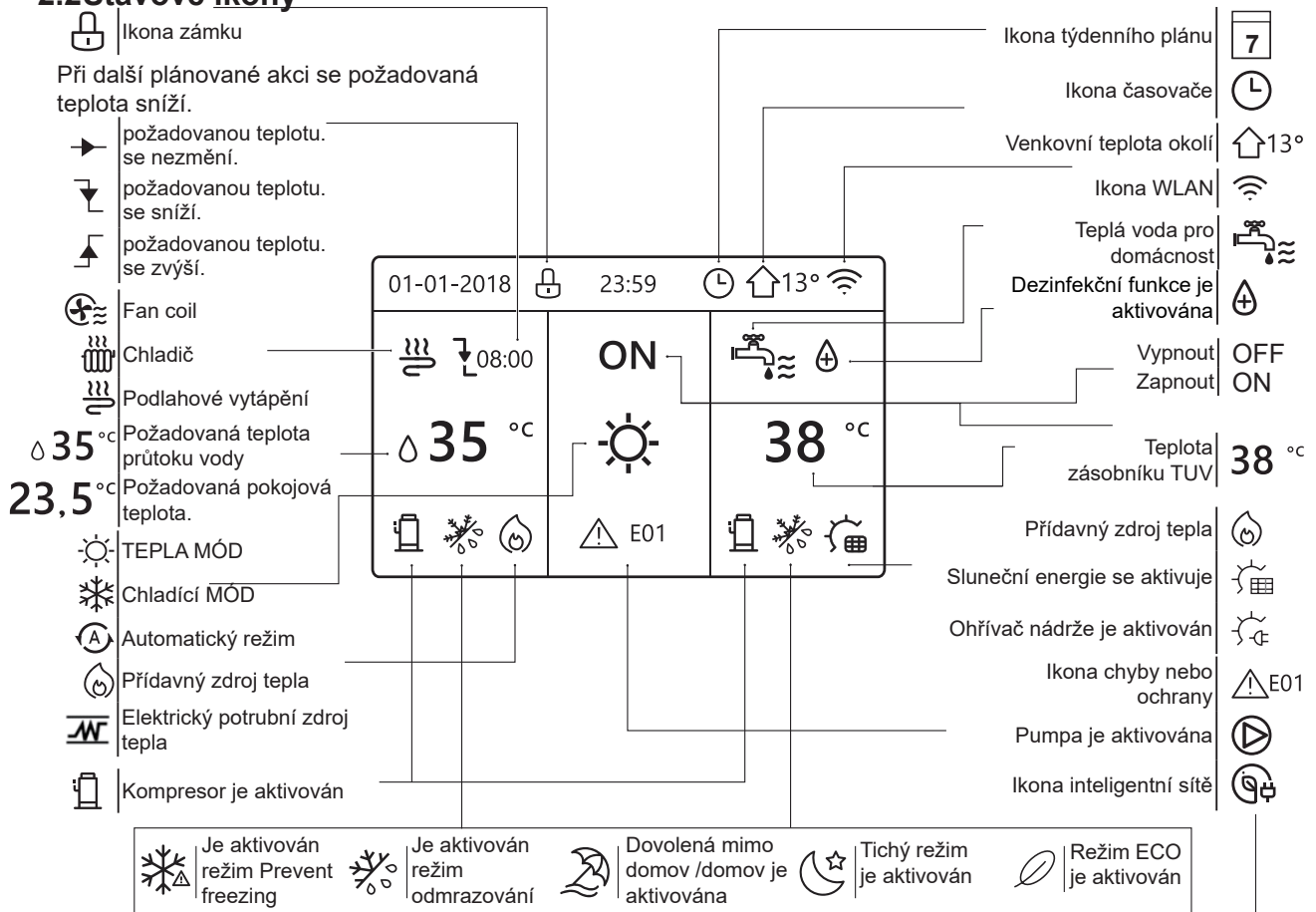

	Fan coil	Chladič	Podlahové vytápění	Teplá voda pro domácnost
ON				
OFF				

	Elektřina zdarma	Elektřina v údolí	Špičková spotřeba elektřiny
Inteligentní síť			

### 3 POUŽÍVÁNÍ DOMOVSKÝCH STRÁNEK

Po zapnutí kabelového ovladače systém vstoupí na stránku pro výběr jazyka. Můžete si vybrat preferovaný jazyk a poté stisknutím ↵ tlačítka vstoupit na domovské stránky. Pokud ↵ do 60 sekund nestisknete tlačítko, systém vstoupí do aktuálně zvoleného jazyka.

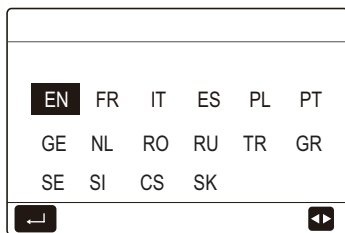

Na domovských stránkách si můžete přečíst a změnit nastavení, která jsou určena pro každodenní používání. Na domovských stránkách je případně popsáno, co můžete vidět a dělat. V závislosti na uspořádání systému mohou být k dispozici následující domovské stránky:

- Požadovaná teplota průtoku vody
- Požadovaná teplota v místnosti
- Teplota teplé vody v domácnosti

#### úvodní stránka 1 :

Pokud je TEPLOTA PRŮTOKU VODY nastaveno ANO a TEPLOTA MÍSTNOSTI je nastaveno NE. (Viz "**PRO OBSLUHU**">"**NASTAVENÍ TYPU TEPLoty**" v "**Návod k instalaci a obsluze**"). Systém má funkci včetně podlahového vytápění a ohřevu užitkové vody, zobrazí se úvodní stránka 1:

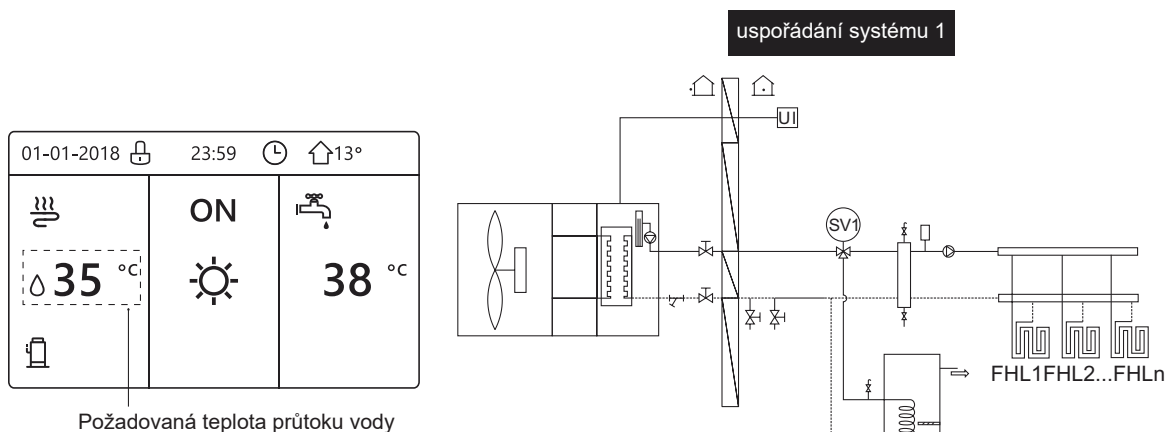

#### POZNÁMKA

Všechny obrázky v příručce slouží k vysvětlení, skutečné stránky na obrazovce se mohou lišit.

#### domovská stránka 2:

Pokud je teplota průtoku vody nastavena na hodnotu NON a pokojová teplota je nastavena na hodnotu YES (viz "**PRO SERVISNÍHO PRACOVNÍKA**">"**NASTAVENÍ TYPU TEPLoty**" v "**Návod k instalaci a obsluze**"). Systém má funkci včetně podlahového vytápění a teplé vody, zobrazí se úvodní stránka 2:

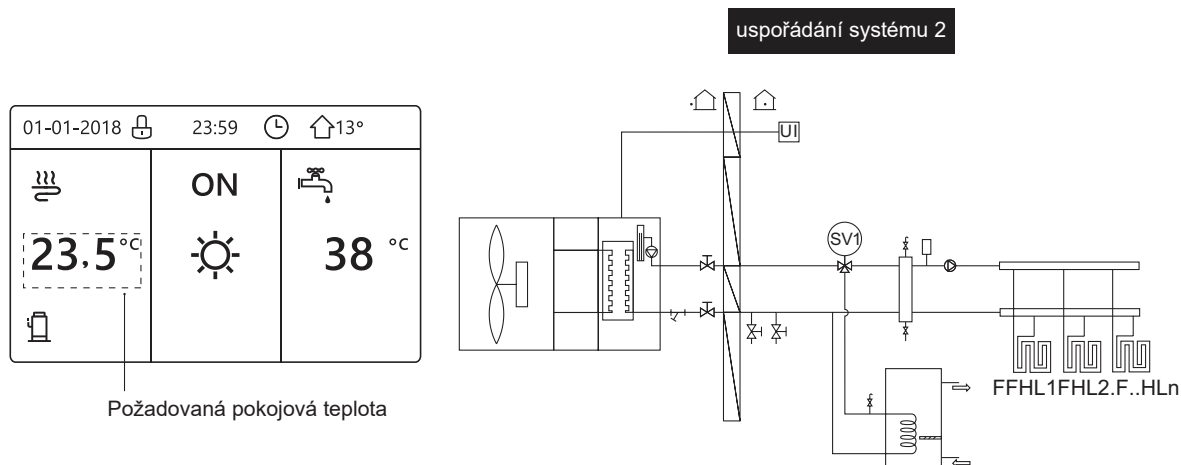

#### POZNÁMKA

V místnosti s podlahovým vytápěním by měl být instalován kabelový regulátor, který kontroluje teplotu v místnosti.

### domovská stránka3:

Pokud je nastaven REŽIM DHV NE (viz "PRO SERVISNÍHO PRACOVNÍKA" > "NASTAVENÍ REŽIMU TUV " v "Návodu k instalaci a obsluze " a pokud je nastavena "TEPLOTA PRŮTOKU VODY" ANO, "TEPLOTA V POKOJI" ANO, (viz "PRO SERVISNÍHO PRACOVNÍKA" > "TEPLOTA. NASTAVENÍ TYPU " v "Návodu k instalaci a obsluze"). Bude existovat hlavní stránka a doplňková stránka. Systém má funkci včetně podlahového vytápění a vytápění prostoru pro fan coil, zobrazí se domovská stránka 3:

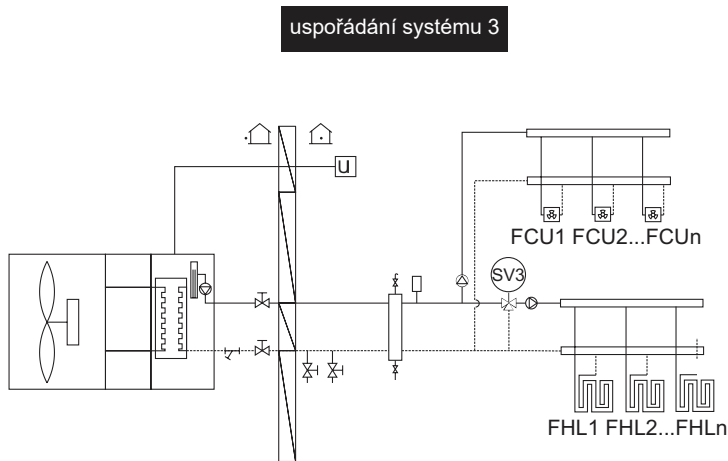

### domovská stránka4:

Pokud je POKOJOVÝ TERMOSTAT nastaven DVOJITÁ ZÓNA nebo DVOJITÁ ZÓNA je nastavena na ANO. Bude existovat hlavní stránka a doplňková stránka. Systém má funkci zahrnující podlahové vytápění, vytápění prostoru pro fan coil a teplou vodu, zobrazí se domovská stránka 4:

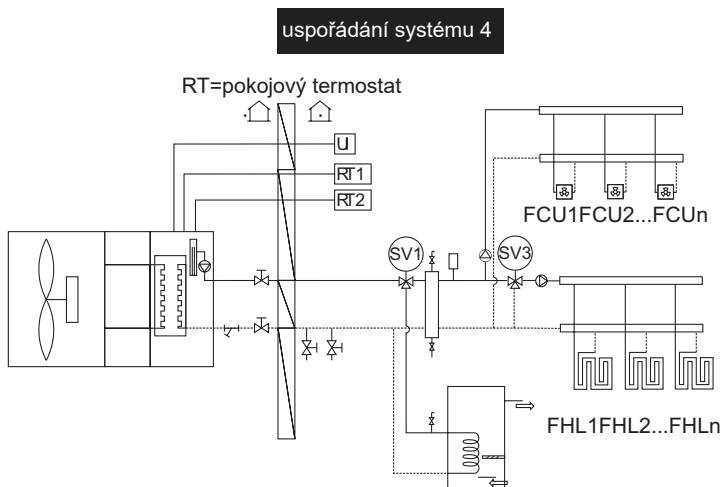
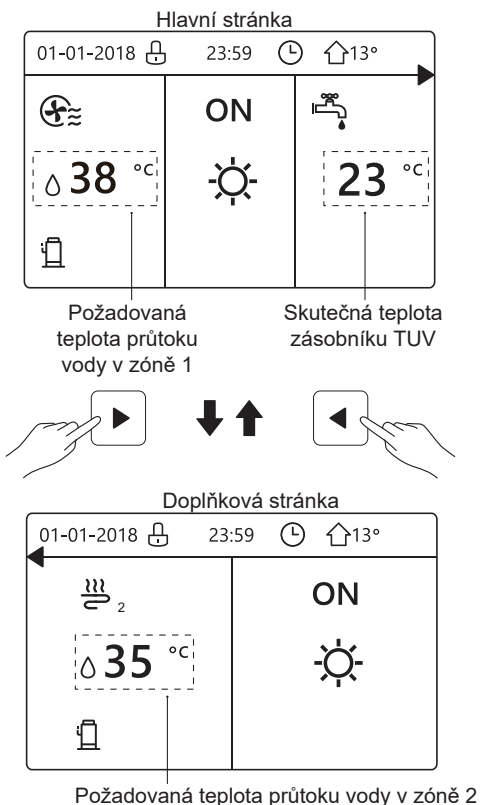



## 4 STRUKTURA MENU

### 4.1 Informace o struktuře nabídky

Pomocí struktury nabídky můžete vyčistit a nakonfigurovat nastavení, která NEJSOU určena pro každodenní použití. Ve struktuře nabídek je případně popsáno, co můžete vidět a dělat. Přehled struktury menu naleznete v části "7 Struktura menu: Přehled".

### 4.2 Přejechod do struktury nabídky

Na domovské stránce stiskněte tlačítko "☰".

Výsledek: Zobrazí se struktura nabídky:

JÍDELNÍ LÍSTEK	1/2
<b>PROVOZNÍ REŽIM</b>	
PŘEDNASTAVENÁ TEPLOTA	
TEPLÁ VODA PRO DOMÁCNOST(DHW)	
ČASOVÝ PLÁN	
OPTIONS	
DĚTSKÝ ZÁMEK	
ENTER	↕
JÍDELNÍ LÍSTEK	2/2
<b>SERVISNÍ INFORMACE</b>	
PARAMETR OPERACE	
PRO OBSLUHU	
NASTAVENÍ WLAN	
SN VIEW	
ENTER	↕

### 4.3 Pohyb ve struktuře nabídky

K posunu použijte "▼", "▲".

## 5 ZÁKLADNÍ POUŽITÍ

### 5.1 Odemknutí obrazovky

Pokud je ikona ☰ na obrazovce, je ovladač uzamčen.

Zobrazí se následující stránka:

01-01-2018	☰	23:59	☰13°
☰	ON	☰	
☰	☰	☰	38 °C
☰			

Stiskněte libovolné tlačítko, ☰ ikona začne blikat. Dlouze stiskněte tlačítko "☰". Ikona ☰ zmizí, rozhraní lze ovládat.

01-01-2018	☰	23:59	☰13°
☰	ON	☰	
☰	☰	☰	38 °C
☰			

Rozhraní se uzamkne, pokud se s ním delší dobu nepracuje (přibližně 120 sekund: lze nastavit pomocí rozhraní, viz "6.7 SERVISNÍ INFORMACE").

Pokud je rozhraní odemčené, dlouze stiskněte "☰", rozhraní se zamkne.

01-01-2018	23:59	☰13°
☰	ON	☰
☰	☰	☰
☰		

Dlouhý stisk ↓ ↑ Dlouhý stisk  
☰ ☰

01-01-2018	☰	23:59	☰13°
☰	ON	☰	
☰	☰	☰	38 °C
☰			

### 5.2 Zapínání a vypínání ovládacích prvků

5.2.1 Pomocí rozhraní zapnete nebo vypnete jednotku pro vytápění nebo chlazení prostoru.

- Zapnutí/Vypnutí jednotky je řízeno rozhraním, pokud neaktivujete pokojový termostat (viz "NASTAVENÍ POHLAVNÍHO TERMOSTATU" v "Návodu k instalaci a obsluze").
- Stiskněte tlačítko "◀"/"▲" na domovské stránce, zobrazí se černý kurzor:

01-01-2018	23:59	☰13°	
☰	☰08:00	ON	☰
☰	☰	☰	38 °C
☰			

1) Když je kurzor na straně teploty režimu provozu prostoru (Včetně režimu ☰ vytápění, režimu ☰ chlazení a automatického režimu ☰), stiskněte tlačítko "ON/OFF" pro zapnutí/vypnutí vytápění nebo chlazení prostoru.

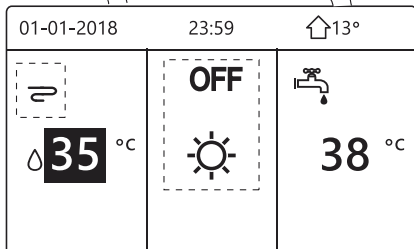
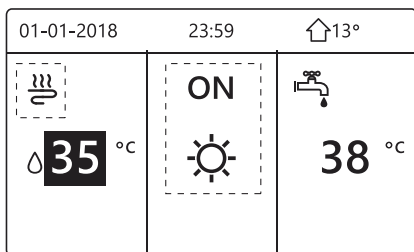

Pokud je nastaven typ DHV NE, zobrazí se následující stránky:

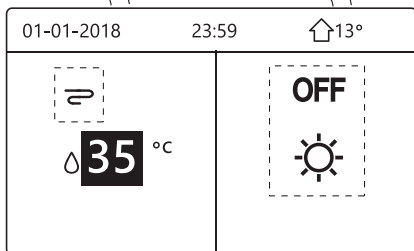
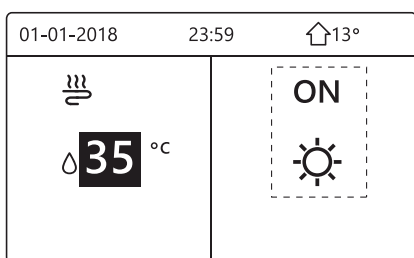

Pokud TEMP. TYPE je nastaven na POKOJOVÁ TEPLOTA. , pak se zobrazí následující stránky:

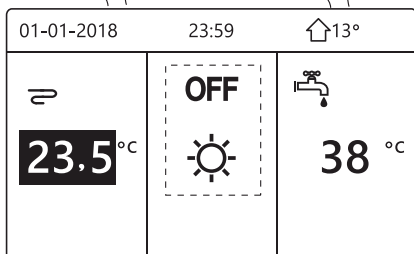
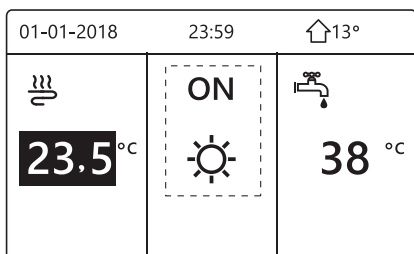

5.2.2 Pomocí pokojového termostatu zapněte nebo vypněte jednotku pro vytápění nebo chlazení prostoru.

- 1) Pokojový termostat je nastaven na režim NASTAVENÍ REŽIMU (viz "NASTAVENÍ POKOJOVÉHO TERMOSTATU" v "Návodu k instalaci a obsluze"). Provozní režim jednotky a Zapnutí/Vypnutí řízené pokojovým termostatem, stiskněte na rozhraní, zobrazí se následující stránka:

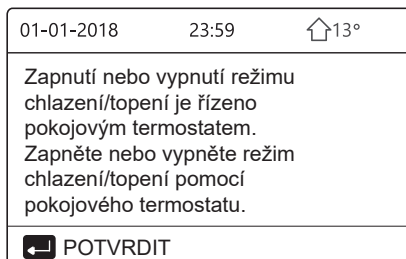

- 2) Pokojový termostat je nastaven na JEDNU ZÓNU nebo DVĚ ZÓNY. (viz "NASTAVENÍ POKOJOVÉHO TERMOSTATU" v "Návodu k instalaci a obsluze"). Pokojový termostat ovládá jednotku ON/OFF, provozní režim se nastavuje na rozhraní HMI. Následující stránky ukazují ovládání pokojového termostatu DVOJITÁ ZÓNA:

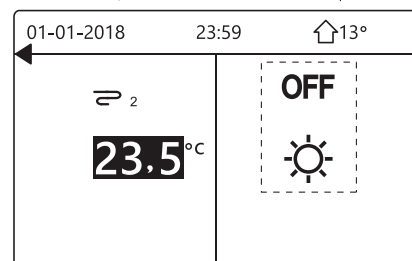
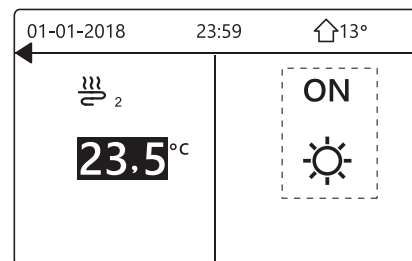
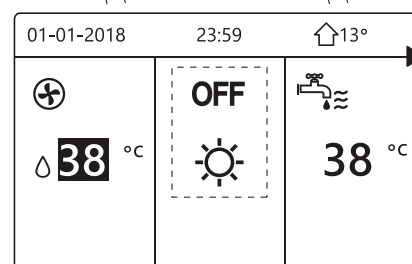
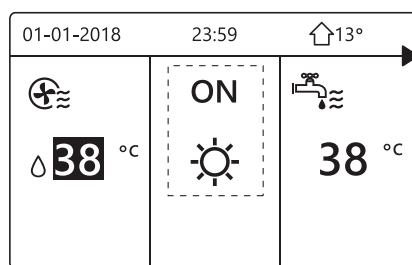

5.2.3 K zapnutí nebo vypnutí jednotky pro ohřev DHV použijte rozhraní. Na domovské stránce stiskněte "►", "▼", objeví se černý kurzor:

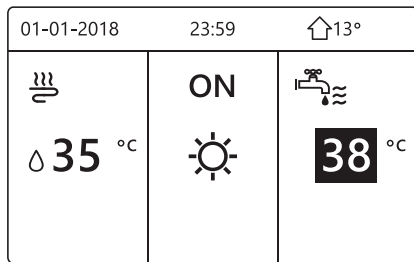

Když je kurzor na teplotě režimu TUV. Stisknutím tlačítka "⏻" zapnete/vypnete režim DHV.

Pokud je Zapnutý režim prostorového provozu, zobrazí se následující stránky:

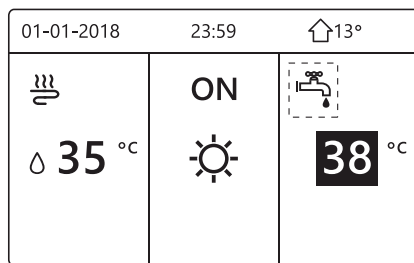
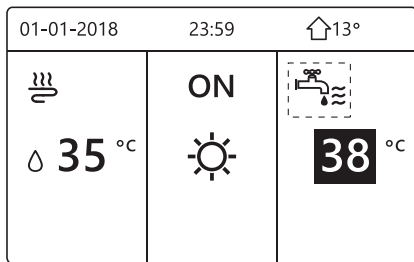

Pokud je Zapnutý režim prostorového VYPNUT, zobrazí se následující stránky:

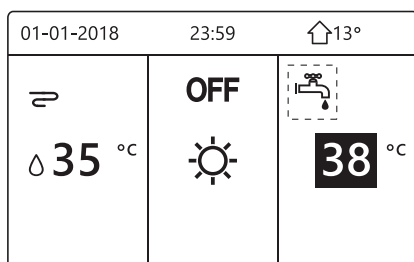
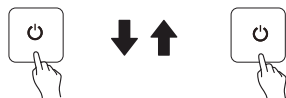
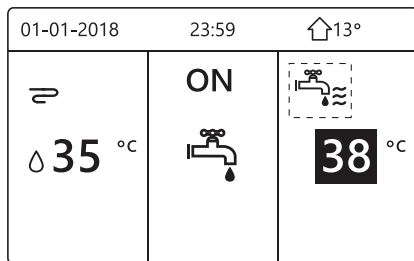

## 5.3 Nastavení teploty

Stiskněte "◀", "▲" na domovské stránce, objeví se černý kurzor:

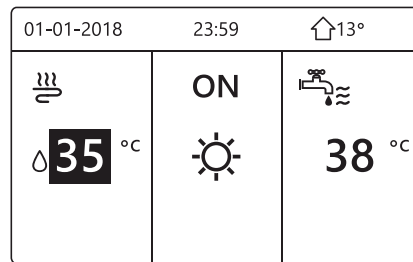

Pokud je kurzor na teplotě, vyberte ji pomocí tlačítek "◀", "▶" a pomocí tlačítek "▼", "▲" teplotu nastavte.

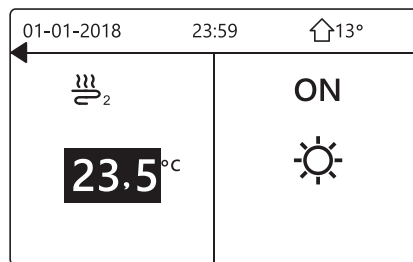
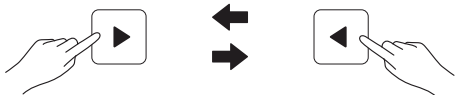
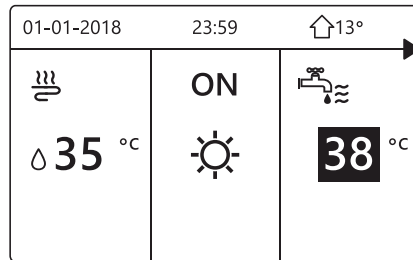
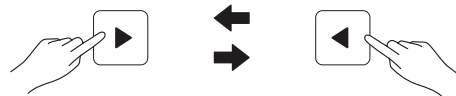
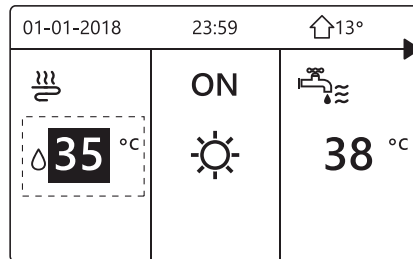

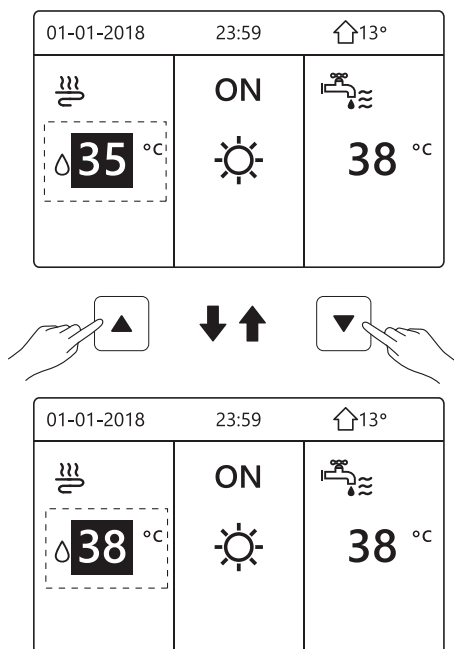

## 5.4 Nastavení režimu provozu v prostoru

- Nastavení provozního režimu prostoru pomocí rozhraní. Přejděte na "☐" > "PROVOZNÍ REŽIM". Stiskněte tlačítko "↵", zobrazí se následující stránka:

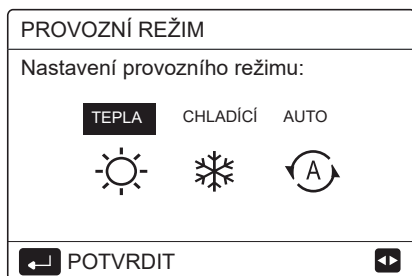

- Můžete zvolit tři režimy: TOPENÍ, CHLAZENÍ a AUTOMATIKA. Pomocí tlačítek "◀", "▶" procházejte a stiskněte "↵" pro výběr.

I když nestisknete "↵" tlačítko a stránku opustíte stisknutím "⏪" tlačítka, režim bude stále platný, pokud byl kurzor přesunut do provozního režimu.

Pokud je k dispozici pouze režim TOPENÍ (CHLAZENÍ), zobrazí se následující stránka:

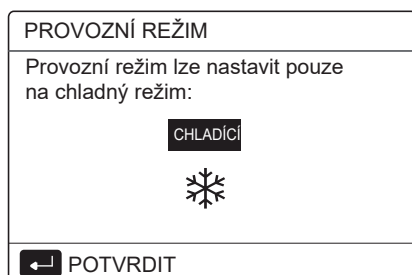

- Provozní režim nelze změnit.

Pokud vyberete...	Pak je režim provozu v prostoru...
TEPLA	Vždy režim vytápění
CHLADÍČÍ	Vždy režim chlazení
AUTO	Software automaticky mění teplotu na základě venkovní teploty (a v závislosti na nastavení vnitřní teploty instalatérem) a zohledňuje měsíční omezení. Poznámka: Automatické přepínání je možné pouze za určitých podmínek. Viz "PRO OBSLUHU" > "AUTOMATICKÉ NASTAVENÍ REŽIMU" v "Návodu k instalaci a obsluze".

- Nastavte režim prostorového provozu pomocí pokojového termostatu, viz "POKOJOVÝ TERMOSTAT" v "Návodu k instalaci a obsluze".

Přejděte na "☐" > "PROVOZNÍ REŽIM", pokud stisknete libovolné tlačítko pro výběr nebo nastavení, zobrazí se stránka:

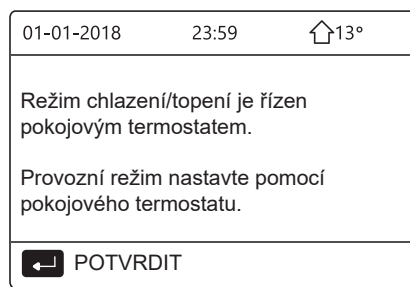

## 6 OPERACE

### 6.1 Provozní režim

Viz "5.4 Nastavení provozního režimu prostoru".

### 6.2 Přednastavená teplota

Přednastavená teplota má PŘEDNASTAVENÁ TEPLOTA | TEPLOTA POČASÍ SET/ECO MODE 3 položky.

#### 6.2.1 PŘEDNASTAVENÁ TEPLOTA

Funkce PŘEDNASTAVENÁ TEPLOTA slouží k nastavení různých teplot v různých časech, když je zapnutý režim vytápění nebo chlazení.

- PŘEDNASTAVENÁ TEPLOTA = PŘEDNASTAVENÁ TEPLOTA
- Funkce PŘEDNASTAVENÁ TEPLOTA bude za těchto podmínek vypnutá.
  - Je spuštěn režim AUTO.
  - Je spuštěn časovač nebo týdenní rozvrh.
- Přejděte na "☐" > "PŘEDEM nastavená teplota" > "PŘEDEM nastavená teplota". Stiskněte tlačítko "↵".  
Zobrazí se následující stránka:

PŘEDNASTAVENÁ TEPLOTA 1/2		
PŘEDNASTAVENÁ TEPLOTA.	POČASÍ TEMP.SET	ECO REŽIM
Č.	ČAS	TEPL.
1 <input type="checkbox"/>	00:00	25°C
2 <input type="checkbox"/>	00:00	25°C
3 <input type="checkbox"/>	00:00	25°C

PŘEDNASTAVENÁ TEPLOTA 2/2		
PŘEDNASTAVENÁ TEPLOTA.	POČASÍ TEMP.SET	ECO REŽIM
Č.	ČAS	TEPL.
4 <input type="checkbox"/>	00:00	25°C
5 <input type="checkbox"/>	00:00	25°C
6 <input type="checkbox"/>	00:00	25°C

Pokud je aktivována dvojitá zóna, funkce PŘEDNASTAVENÁ TEPLOTA funguje pouze pro zónu 1.

pomocí "◀", "▶", "▼", "▲" procházejte a pomocí "▼", "▲" nastavte čas a teplotu.

Když je kurzor na "■", jako na následující straně:

PŘEDNASTAVENÁ TEPLOTA 1/2		
PŘEDNASTAVENÁ TEPLOTA.	POČASÍ TEMP.SET	ECO REŽIM
Č.	ČAS	TEPL.
1 <input checked="" type="checkbox"/>	00:00	25°C
2 <input type="checkbox"/>	00:00	25°C
3 <input type="checkbox"/>	00:00	25°C

Stisknete "↵" a z "■" se stane "☑". Je vybrán časovač 1. Znovu stisknete "↵" a z "☑" se stane "■". Časovač 1 není vybrán.

PŘEDNASTAVENÁ TEPLOTA 1/2		
PŘEDNASTAVENÁ TEPLOTA.	POČASÍ TEMP.SET	ECO REŽIM
Č.	ČAS	TEPL.
1 <input checked="" type="checkbox"/>	08:00	35°C
2 <input checked="" type="checkbox"/>	12:00	25°C
3 <input checked="" type="checkbox"/>	15:00	35°C

Pomocí tlačítek "◀", "▶", "▼", "▲" můžete posouvat a pomocí tlačítek "▼", "▲" nastavit čas a teplotu. Lze nastavit šest časových úseků a šest teplot.

Například: Nyní je 8:00 a teplota 30 °C. Přednastavenou teplotu nastavíme podle následující tabulky. Zobrazí se následující stránka:

01-01-2018	8:00	↑13°
☀ 08:00	ON	
💧 25 °C	☀	
🔋		

Č.	ČAS	NÁLADA
1	8:00	35°C
2	12:00	25°C
3	15:00	35°C
4	18:00	25°C
5	20:00	35°C
6	23:00	25°C

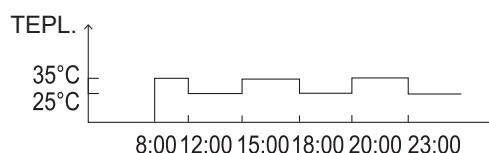

### INFORMAČNÍ

Při změně režimu provozu v prostoru se zobrazí PRESET TEMP. se automaticky vypne. Přednastavená teplota. funkci lze použít v režimu ohřevu nebo chlazení. Pokud však dojde ke změně provozního režimu, je třeba funkci PRESET TEMP. znovu resetovat. Přednastavená provozní teplota je platná, když je jednotka vypnutá. Po opětovném zapnutí jednotky se spustí podle další nastavené teploty.

### 6.2.2 POČASÍ TEMP. SET

- TEPLOTA POČASÍ SOUBOR=NASTAVENÁ TEPLOTA POČASÍ
- Funkce NASTAVENÁ TEPLOTA POČASÍ slouží k přednastavení požadované teploty průtoku vody v závislosti na teplotě venkovního vzduchu. Během teplejšího počasí se ohřev snižuje. Pro úsporu energie může funkce weather temp.set snížit požadovanou teplotu průtoku vody, když se teplota venkovního vzduchu v režimu vytápění zvýší.

Přejděte na „☰“ > "PŘEDVOLENÁ TEPLOTA" > "TEPLOTA POČASÍ". SOUBOR ". Stiskněte tlačítko "↵".

Zobrazí se následující stránka:

PŘEDNASTAVENÁ TEPLOTA		
PŘEDNASTAVENÁ TEPLOTA.	POČASÍ TEMP.SET	ECO REŽIM
ZÓNA1 C-MODE NÍZKÁ TEPLOTA		OFF
ZÓNA1 H-REŽIM NÍZKÁ TEPLOTA		OFF
ZÓNA2 C-MODE NÍZKÁ TEPLOTA		OFF
ZÓNA2 H-MODE NÍZKÁ TEPLOTA		OFF
ZAPNUTO/VYPNUTO		

### INFORMAČNÍ

• TEPLOTA POČASÍ SET má čtyři druhy křivek :1.křivka nastavení vysoké teploty pro vytápění,2. křivka nastavení nízké teploty pro vytápění, 3.křivka nastavení vysoké teploty pro chlazení,4.křivka nastavení nízké teploty pro chlazení. Používá pouze křivku nastavení vysoké teploty pro vytápění, pokud je vysoká teplota nastavena pro vytápění. Pro vytápění se používá pouze křivka nastavení nízké teploty, pokud je nízká teplota nastavena pro vytápění.

Pro chlazení používá pouze křivku nastavení vysoké teploty, pokud je vysoká teplota nastavena pro chlazení.

Pro chlazení používá pouze křivku nastavení nízké teploty, pokud je nízká teplota nastavena pro chlazení.

• Viz "PRO OBSLUHU"> "NASTAVENÍ REŽIMU CHLAZENÍ" a > "NASTAVENÍ REŽIMU TEPLA" v "Návodů k instalaci a obsluze".

• Požadovanou teplotu (T1S) nelze nastavit, pokud je zapnutá teplotní křivka.

- Pokud chcete v zóně 1 použít režim tepla, zvolte "ZONE1 H-MODE LOW TEMP". Pokud chcete v zóně 1 použít chladný režim, zvolte "ZONE1 C-MODE LOW TEMP". Pokud vyberete možnost "ON", zobrazí se následující stránka:

NASTAVENÁ TEPL. SET	
NASTAVENÁ TEPL. TYP SADY:	
1	2
3	4
5	6
7	8
9	
POTVRDIT	

Pomocí "◀", "▶" procházejte. Stiskněte "↵" pro výběr.

PŘEDNASTAVENÁ TEPLOTA		
PŘEDNASTAVENÁ TEPLOTA.	POČASÍ TEMP.SET	ECO REŽIM
ZÓNA1 C-REŽIM NÍZKÁ TEPLOTA		ON
ZÓNA1 H-REŽIM NÍZKÁ TEPLOTA		OFF
ZÓNA2 C-MODE NÍZKÁ TEPLOTA		OFF
ZÓNA2 H-MODE NÍZKÁ TEPLOTA		OFF
ZAPNUTO/VYPNUTO		

- Jestliže je aktivováno nastavení počasí TEMP.SET, nelze na rozhraní nastavit požadovanou teplotu. Stisknutím tlačítka "▼", "▲" nastavíte teplotu na domovské stránce. Zobrazí se následující stránka:

01-01-2018	23:59	↑13°
Funkce Weather temp.set je zapnutá. Chcete ji vypnout?		
NO		YES
POTVRDIT		

Přesuňte se na "NE", stiskněte "↵" pro návrat na domovskou stránku, přesuňte se na "ANO", stiskněte "↵" pro resetování TEPLOTA POČASÍ SET

PŘEDNASTAVENÁ TEPLOTA		
PŘEDNASTAVENÁ TEPLOTA.	POČASÍ TEMP.SET	ECO REŽIM
ZÓNA1 C-REŽIM NÍZKÁ TEPLOTA		OFF
ZÓNA1 H-REŽIM NÍZKÁ TEPLOTA		OFF
ZÓNA2 C-MODE NÍZKÁ TEPLOTA		OFF
ZÓNA2 H-MODE NÍZKÁ TEPLOTA		OFF
ZAPNUTO/VYPNUTO		

### 6.2.3 EKOLOGICKÝ REŽIM

Režim ECO slouží k úspoře energie. Přejděte na "☐" > "PŘEDNASTAVENÁ teplota" > "EKOLOGICKÝ REŽIM". Stiskněte tlačítko "↵". Zobrazí se následující stránka:

PŘEDNASTAVENÁ TEPLOTA	
PŘEDNASTAVENÁ TEPLOTA.	ECO REŽIM
SOUČASNÝ STAV	OFF
ČASOVAČ ECO TIMER	OFF
START	08:00
KONEC	19:00
ZAPNUTO/VYPNUTO	

Stiskněte tlačítko "☐". Zobrazí se následující stránka:

ECO NASTAVENÍ REŽIMU	
ECO MODE SET TYPE:	
1	2
3	4
5	6
7	8
9	
POTVRDIT	

K posunu použijte "◀", "▶". Stiskněte "↵" pro výběr. Zobrazí se následující stránka:

PŘEDNASTAVENÁ TEPLOTA		
PŘEDNASTAVENÁ TEPLOTA.	POČASÍ TEMP.SET	ECO REŽIM
SOUČASNÝ STAV		OFF
ČASOVAČ ECO TIMER		OFF
START	08:00	
KONEC	19:00	
ZAPNUTO/VYPNUTO		↵

Pomocí "⏻" zapnete nebo vypnete a pomocí "▼", "▲" procházejte.

PŘEDNASTAVENÁ TEPLOTA		
PŘEDNASTAVENÁ TEPLOTA.	POČASÍ TEMP.SET	ECO REŽIM
SOUČASNÝ STAV		OFF
ČASOVAČ ECO TIMER		OFF
START	08:00	
KONEC	19:00	
UPRAVIT		↵

Když je kurzor na "START" nebo na "END", můžete pomocí "◀", "▶", "▼", "▲" posouvat a pomocí "▼", "▲" nastavit čas.

## 1 INFORMAČNÍ

- ECO MODE SET má dva druhy křivek :1.křivka nastavení vysoké teploty pro vytápění, 2.křivka nastavení nízké teploty pro vytápění, Používá pouze křivku nastavení vysoké teploty pro vytápění, pokud je vysoká teplota nastavena pro vytápění.

Pro vytápění se používá pouze křivka nastavení nízké teploty, pokud je nízká teplota nastavena pro vytápění.

- Viz "PRO OBSLUHU">"NASTAVENÍ REŽIMU OHŘEVU" v "Návodu k instalaci a obsluze".

- Požadovanou teplotu (T1S) nelze nastavit, pokud je zapnutý režim ECO.

- Můžete zvolit nízké nebo vysoké nastavení teploty pro vytápění, viz "Tabulka 1~2".

- Pokud je ECO MODE zapnutý a ECO TIMER je vypnutý, jednotka pracuje v ECO režimu po celou dobu.

- Pokud je ECO MODE zapnutý a ECO TIMER zapnutý, jednotka spustí ECO režim podle času spuštění a času ukončení.

## 6.3 Teplá voda pro domácnost(DHV)

Režim DHV se obvykle skládá z následujících částí :

- 1) DISINFEKCE
- 2) RYCHLÝ OHŘEV TEPLÉ VODY
- 3) OHŘÍVAČ NÁDRŽE
- 4) ČERPADLO TEPLÉ VODY

### 6.3.1 Dezinfekce

Funkce DISINFEKCE slouží k likvidaci legionel.Při funkci dezinfekce se teplota v nádrži silně zvýší na 65 ~ 70 °C. Teplota dezinfekce se nastavuje v nabídce FOR SERVICEMAN.Viz "FOR SERVICEMAN" > "DHV MODE" > "DISINFECT" v "Návodu k instalaci a obsluze (vnitřní jednotka Yukon split)".

Přejděte na "☰" > "DOMÁCÍ HORKÁ VODA" > "ODSTRANIT". Stiskněte tlačítko "↵". Zobrazí se následující stránka:

TEPLÁ VODA (DHV)			
DIS-INFEKT	FAST DHV	OHŘÍVAČ NÁDRŽE	ČERPADLO TEPLÉ VODY
SOUČASNÝ STAV		ON	
OPERATIVNÍ DEN		FRI	
START		23:00	
ZAPNUTO/VYPNUTO		↵	



TEPLÁ UŽITKOVÁ VODA (DHV)			
DIS-INFEKT	FAST DHV	OHŘÍVAČ NÁDRŽE	ČERPADLO TEPLÉ VODY
SOUČASNÝ STAV		ON	
OPERATIVNÍ DEN		FRI	
START		23:00	
ZAPNUTO/VYPNUTO		↵	

Pomocí "◀", "▶", "▼", "▲" procházejte a pomocí "▼", "▲" upravujte parametry při nastavení "OPERATE DAY" a "START". Pokud je v OPERATE DAY nastaven PÁTEK a START je nastaven na 23:00, bude funkce dezinfekce aktivována v pátek ve 23:00. Pokud je spuštěna funkce dezinfekce, zobrazí se následující stránka:

01-01-2018	23:59	13°
☰	ON	☰
23.5 °C	☀	38 °C

### 6.3.2 Rychlý ohřev DHV

Funkce FAST DHV slouží k vynucení provozu systému v režimu teplé vody.

Tepelné čerpadlo a přídatný ohřivač nebo doplňkový ohřivač budou pracovat v režimu DHV společně a požadovaná teplota TUV se změní na 60 °C.

Přejděte na **☰** > DOMÁCÍ HORKÁ VODA > RYCHLÁ TUV.

Stiskněte tlačítko "↵":

TEPLÁ UŽITKOVÁ VODA (DHV)			
DIS-INFECT	FAST DHV	OHŘÍVAČ NÁDRŽE	ČERP ADLO TEPLÉ VODY
SOUČASNÝ STAV			ON
🔌 ZAPNUTO/VYPNUTO			



TEPLÁ UŽITKOVÁ VODA (DHV)			
DIS-INFECT	FAST DHV	OHŘÍVAČ NÁDRŽE	ČERP ADLO TEPLÉ VODY
SOUČASNÝ STAV			OFF
🔌 ZAPNUTO/VYPNUTO			

Pomocí tlačítka "🔌" vyberte možnost ON nebo "OFF".

#### **i** INFORMAČNÍ

Pokud je hodnota CURRENT STATE OFF, funkce FAST DHV je neplatná, a pokud je hodnota CURRENT STATE ON, funkce FAST DHV je účinná.  
Funkce FAST DHV je jednou účinná.

### 6.3.3 OHŘÍVAČ NÁDRŽE

Funkce ohřivače zásobníku slouží k tomu, aby ohřivač zásobníku ohříval vodu v zásobníku. Ve stejné situaci je požadováno chlazení nebo vytápění a systém tepelného čerpadla je v provozu pro chlazení nebo vytápění, avšak stále existuje poptávka po teplé vodě.

I v případě poruchy tepelného čerpadla lze k ohřevu vody v nádrži použít ohřivač TANK HEATER.

Přejděte na **☰** > "DOMÁCÍ HORKÁ VODA" > "OHŘÍVAČ NÁDRŽE". Stiskněte tlačítko "↵".

TEPLÁ UŽITKOVÁ VODA (DHV)			
DIS-INFECT	FAST DHV	OHŘÍVAČ NÁDRŽE	ČERP ADLO TEPLÉ VODY
SOUČASNÝ STAV			ON
🔌 ZAPNUTO/VYPNUTO			



TEPLÁ UŽITKOVÁ VODA (DHV)			
DIS-INFECT	FAST DHV	OHŘÍVAČ NÁDRŽE	ČERP ADLO TEPLÉ VODY
SOUČASNÝ STAV			OFF
🔌 ZAPNUTO/VYPNUTO			

Pomocí "🔌" vyberte možnost ON nebo OFF. Pro ukončení použijte "↵".

Pokud je nastaven efekt TANK HEATER, zobrazí se následující stránka:

01-01-2018	23:59	🏠 13°
🌊 35 °C	ON ☀️	🚰 38 °C
🔌		

#### **i** INFORMAČNÍ

Pokud je hodnota CURRENT STATE vypnutá, je funkce TANK HEATER neplatná.  
Pokud je T5 (snímač nádrže) vadný, ohřivač nádrže nemůže fungovat.

### 6.3.4 Čerpadlo DHV

Funkce DHV ČERP ADLO slouží k vracení vody z vodní sítě. Přejděte na **☰** > "DOMÁCÍ HORKÁ VODA" > "ČERP ADLO DHV". Stiskněte tlačítko "↵". Zobrazí se následující stránka:



TEPLÁ VODA (DHV) 1/2			
DIS-INFECT	FAST DHV	OHŘÍVAČ NÁDRŽE	ČERPADLO TEPLÉ VODY
Č.	START	Č.	START
T1 <input type="checkbox"/>	00:00	T4 <input type="checkbox"/>	00:00
T2 <input type="checkbox"/>	00:00	T5 <input type="checkbox"/>	00:00
T3 <input type="checkbox"/>	00:00	T6 <input type="checkbox"/>	00:00

TEPLÁ UŽITKOVÁ VODA (DHV) 2/2			
DIS-INFECT	FAST DHV	OHŘÍVAČ NÁDRŽE	ČERPADLO TEPLÉ VODY
Č.	START	Č.	START
T7 <input type="checkbox"/>	00:00	T10 <input type="checkbox"/>	00:00
T8 <input type="checkbox"/>	00:00	T11 <input type="checkbox"/>	00:00
T9 <input type="checkbox"/>	00:00	T12 <input type="checkbox"/>	00:00

Přesuňte se na "■", stiskněte "↵" pro výběr nebo zrušení výběru. (☑ časovač je vybrán. ☐ časovač není vybrán.)

TEPLÁ UŽITKOVÁ VODA (DHV) 1/2			
DIS-INFECT	FAST DHV	OHŘÍVAČ NÁDRŽE	ČERPADLO TEPLÉ VODY
Č.	START	Č.	START
T1 <input checked="" type="checkbox"/>	00:00	T4 <input type="checkbox"/>	00:00
T2 <input type="checkbox"/>	00:00	T5 <input type="checkbox"/>	00:00
T3 <input type="checkbox"/>	00:00	T6 <input type="checkbox"/>	00:00

Pomocí tlačítek "◀", "▶", "▼", "▲" se posouváte a pomocí tlačítek "▼", "▲" upravujete parametry.

Například: nastavili jste parametr čerpadla teplé vody (viz "PRO OBSLUHU">"NASTAVENÍ REŽIMU DHV" v "Návodu k instalaci a obsluze"). DOBA BĚHU ČERPADLA je 30 minut.

Nastavte takto:

Č.	START
1	6:00
2	7:00
3	8:00
4	9:00

ČERPADLO bude pracovat následujícím způsobem:

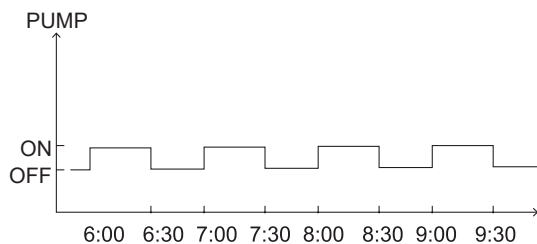

## 6.4 Plán

Obsah nabídky PLÁN je následující:

- 1) TÝDENNÍ
- 2) TÝDENNÍ PLÁN
- 3) KONTROLA PLÁNU
- 4) ZRUŠIT ČASOVAČ

### 6.4.1 Časovač

Pokud je funkce týdenního plánu zapnutá, časovač je vypnutý, platí pozdější nastavení. Pokud je časovač aktivován, ☹ zobrazí se na domovské stránce.

ČASOVÝ PLÁN 1/2				
TÝDENNÍ	TÝDENNÍ PLÁN	KONTROLA ROZVRHU	ZRUŠIT ČASOVAČ	
Č.	START	KONEC	REŽIM	TEPL
1 <input type="checkbox"/>	00:00	00:00	TEPLA	0°C
2 <input type="checkbox"/>	00:00	00:00	TEPLA	0°C
3 <input type="checkbox"/>	00:00	00:00	TEPLA	0°C

ČASOVÝ PLÁN 2/2				
TÝDENNÍ	TÝDENNÍ PLÁN	KONTROLA ROZVRHU	ZRUŠIT ČASOVAČ	
Č.	START	KONEC	REŽIM	TEPL
4 <input type="checkbox"/>	00:00	00:00	TEPLA	0°C
5 <input type="checkbox"/>	00:00	00:00	TEPLA	0°C
6 <input type="checkbox"/>	00:00	00:00	TEPLA	0°C

- Pomocí "◀", "▶", "▼", "▲" se posouváte a pomocí "▼", "▲" nastavíte čas, režim a teplotu.

Přesuňte se na "■", stiskněte "↵" pro výběr nebo zrušení výběru. (☑ časovač je vybrán. ☐ časovač není vybrán.) lze nastavit šest časovačů.

Pokud chcete zrušit ČASOVAČ, přesunete kurzor na "☑", stiskněte "↵", ☑ stát ☐, časovač je neplatný.

Pokud nastavíte pozdější čas začátku než čas konce nebo teplotu mimo rozsah režimu. Zobrazí se následující stránka:

ČASOVÝ PLÁN			
TÝDENNÍ	TÝDENNÍ PLÁN	KONTROLA ROZVRHU	ZRUŠIT ČASOVAČ
Časovač1 je k ničemu.			
Zkontrolujte nastavení časovače a teploty.			
☑ POTVRDIT			

## Příklad:

Šest časovačů je nastaveno takto:

Č.	START	KONEC	REŽIM	TEPL
T1	1:00	3:00	DHW	50°C
T2	7:00	9:00	TEPLA	28°C
T3	11:30	13:00	CHLADÍČÍ	20°C
T4	14:00	16:00	TEPLA	28°C
T5	15:00	19:00	CHLADÍČÍ	20°C
T6	18:00	23:30	DHW	50°C

Jednotka bude pracovat následujícím způsobem:

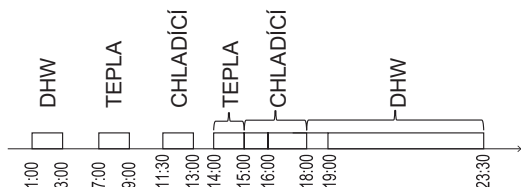

ČAS	Provozování řídicí jednotky
1:00	Režim ohřevu DHV je zapnutý
3:00	Režim ohřevu DHV je vypnutý
7:00	Režim REŽIM VYTÁPĚNÍ je zapnutý
9:00	TEPLA MÓD je vypnutý
11:30	REŽIM CHLAZENÍ je zapnutý
13:00	REŽIM CHLAZENÍ je vypnutý
14:00	Režim REŽIM VYTÁPĚNÍ je zapnutý
15:00	Režim chlazení je zapnutý a režim vytápění je vypnutý.
18:00	REŽIM CHLAZENÍ je zapnutý a REŽIM CHLAZENÍ je vypnutý
23:30	Režim ohřevu DHV je vypnutý

### INFORMAČNÍ

Pokud je čas začátku shodný s časem konce v jednom časovači, je časovač neplatný.

## 6.4.2 Týdenní plán

Pokud je funkce časovače zapnutá a týdenní plán vypnutý, platí pozdější nastavení. Pokud je aktivován TÝDENNÍ PLÁN, 7 zobrazí se na domovské stránce.

Přejděte na "☰" > "ROZVRH" > "TÝDENNÍ ROZVRH". Stiskněte tlačítko "↵". Zobrazí se následující stránka:

ČASOVÝ PLÁN				
TÝDE NNÍ	TÝDENNÍ PLÁN	KONTROLA ROZVRHU	ZRUŠIT ČASOVAČ	
PON DĚLÍ	ÚT.	ST.	ČT.	PÁ. SO. NE.
■	□	□	□	□ □ □
ENTER		ZRUŠENÍ		
MON SELECT		↕ ↔		

Nejprve vyberte dny v týdnu, které chcete naplánovat. Pomocí tlačítek "◀", "▶" procházejte a stisknutím tlačítka "↵" vyberte nebo zrušte výběr dne. "MON" znamená, že den je vybrán, "MON" znamená, že den není vybrán.

### INFORMAČNÍ

Pokud chceme povolit funkci TÝDENNÍ ROZVRH, musíme nastavit alespoň dva dny.

ČASOVÝ PLÁN				
TÝDENNÍ	TÝDENNÍ PLÁN	KONTROLA ROZVRHU	ZRUŠIT ČASOVAČ	
PONDĚLÍ	ÚT.	ST.	ČT.	PÁ. SO. NE.
□	□	□	□	■ □ □
ENTER		ZRUŠENÍ		
MON SELECT		↕ ↔		

Pomocí tlačítek "◀" nebo "▶" nastavte SET a stiskněte tlačítko "ENTER". Pondělí až pátek jsou vybrány pro plánování a mají stejný rozvrh.

Zobrazí se následující stránky:

ČASOVÝ PLÁN					1/2
TÝDENNÍ	TÝDENNÍ PLÁN	KONTROLA ROZVRHU	ZRUŠIT ČASOVAČ		
Č.	START	KONEC	REŽIM	TEPL	
1 □	00:00	00:00	TEPLA	0°C	
2 □	00:00	00:00	TEPLA	0°C	
3 □	00:00	00:00	TEPLA	0°C	
					↕ ↔

ČASOVÝ PLÁN					2/2
TÝDENNÍ	TÝDENNÍ PLÁN	KONTROLA ROZVRHU	ZRUŠIT ČASOVAČ		
Č.	START	KONEC	REŽIM	TEPL	
4 □	00:00	00:00	TEPLA	0°C	
5 □	00:00	00:00	TEPLA	0°C	
6 □	00:00	00:00	TEPLA	0°C	
					↕ ↔

Pomocí "◀", "▶", "▼", "▲" můžete procházet a nastavovat čas, režim a teplotu. Lze nastavit časovače, včetně času začátku a konce, režimu a teploty. Režim zahrnuje režim vytápění, režim chlazení a režim TUV.

Způsob nastavení se vztahuje k nastavení časovače. Čas ukončení musí být pozdější než čas zahájení. V opačném případě se ukáže, že časovač je nepoužitelný.

### 6.4.3 Kontrola plánu

kontrola plánu může kontrolovat pouze týdenní plán.  
Přejděte na "☰" > "SCHEDULE" > "SCHEDULE CHECK".  
Stiskněte tlačítko "↵". Zobrazí se následující stránka:

ČASOVÝ PLÁN			
TÝDENNÍ	TÝDENNÍ PLÁN	KONTROLA ROZVRHU	ZRUŠIT ČASOVAČ
TÝDENNÍ KONTROLA PLÁNU			
↵ ENTER		⬆ ⬇ ⬅	

TÝDENNÍ KONTROLA PLÁNU					
DEN	NO	REŽIM	SET	START	KONEC
PONDĚLÍ <input type="checkbox"/>	T1	<input type="checkbox"/> TEPLA	0°C	00:00	00:00
	T2	<input type="checkbox"/> TEPLA	0°C	00:00	00:00
	T3	<input type="checkbox"/> TEPLA	0°C	00:00	00:00
	T4	<input type="checkbox"/> TEPLA	0°C	00:00	00:00
	T5	<input type="checkbox"/> TEPLA	0°C	00:00	00:00
	T6	<input type="checkbox"/> TEPLA	0°C	00:00	00:00
⬆					

Stiskněte tlačítko "▼", "▲", , zobrazí se časovač od pondělí do neděle:

### 6.4.4 ZRUŠENÍ ČASOVAČE

Přejděte na "☰" > "SCHEDULE" > "CANCEL TIMER". Stiskněte tlačítko "↵". Zobrazí se následující stránka:

ČASOVÝ PLÁN			
TÝDENNÍ	TÝDENNÍ PLÁN	KONTROLA ROZVRHU	ZRUŠIT ČASOVAČ
Chcete zrušit časovač a týdenní plán?			
NO		YES	
↵ ENTER		⬆ ⬇ ⬅	

Pomocí "◀", "▶", "▼", "▲" přejděte na "ANO", stiskněte "↵" pro zrušení časovače. Pokud chcete ukončit funkci CANCEL TIMER, stiskněte tlačítko "BACK".

Pokud je aktivován časovač nebo týdenní rozvrh, zobrazí se na domovské stránce ikona časovače "🕒" nebo ikona týdenního rozvrhu "📅".

01-01-2018	23:59	🕒	🏠 13°
🌊	ON	🚰	
23.5 °C	☀️	38 °C	

Pokud je zrušen ČASOVAČ nebo TÝDENNÍ ROZVRH, ikona "🕒" nebo "📅" na domovské stránce zmizí.

01-01-2018	23:59	🏠 13°
🌊	ON	🚰
23.5 °C	☀️	38 °C

#### INFORMAČNÍ

Pokud změňte teplotu průtoku vody na teplotu v místnosti nebo změňte teplotu v místnosti na teplotu průtoku vody, musíte resetovat časovač/ týdenní rozvrh.

ČASOVAČ nebo TÝDENNÍ PLÁN je neplatný, pokud je aktivován POKOJOVÝ TERMOSTAT.

#### INFORMAČNÍ

- Nejvyšší prioritu má ECO, druhou prioritu má ČASOVAČ nebo TÝDENNÍ ROZVRH a přednastavenou teplotu nebo TEPLotu POČASÍ. SET má nejnižší prioritu.
- Přednastavená teplota nebo teplota počasí. SET se stane neplatným, když nastavíme platnost ECO. Musíme resetovat přednastavenou teplotu nebo teplotu počasí. SET, když nastavíme neplatné ECO.
- TÝDENNÍ nebo TÝDENNÍ ROZVRH je neplatný, pokud je platný ECO. ČASOVAČ nebo TÝDENNÍ ROZVRH se aktivuje, když není spuštěn ECO.
- ČASOVÝ a TÝDENNÍ ROZVRH mají stejnou prioritu. Platí funkce pozdějšího nastavení. Přednastavená teplota se stane neplatnou, pokud je platný ČASOVAČ nebo TÝDENNÍ ROZVRH. TEPLOTA POČASÍ. SET není ovlivněn nastavením ČASOVAČE nebo TÝDENNÍHO ROZVRHU.
- PRSET TEMP. a WATHER TEMP.SET mají stejnou prioritu. Platí funkce pozdějšího nastavení.

#### INFORMAČNÍ

Vše o položkách časového nastavení (PRESET TEMP. , ECO, DISINFECT, DHW PUMP, TIMER, WEEKLY SCHEDULE, SILENCE MODE, HOLIDAY HOME) lze zapnout/vypnout příslušnou funkci od času spuštění do času ukončení.

## 6.5 Možnosti

Obsah nabídky OPTIONS je následující:

- 1) TICHÝ REŽIM
- 2) DOVOLENÁ MIMO DOMOV
- 3) PRÁZDNINOVÝ DŮM
- 4) ZÁLOŽNÍ OHŘÍVAČ

## 6.5.1 Tichý režim

TICHÝ REŽIM slouží ke snížení hlučnosti přístroje. Snižuje však také topný/chladičí výkon systému. Existují dvě úrovně tichého režimu. Úroveň 2 je tišší než úroveň 1, a také výkon vytápění nebo chlazení se více snižuje.

Tichý režim lze použít dvěma způsoby:

- 1) tichý režim po celou dobu;
- 2) tichý režim v časovači.

- Přejděte na domovskou stránku a zkontrolujte, zda je aktivován tichý režim. Pokud je aktivován tichý režim, "☾" na domovské stránce se zobrazí.
- Přejděte na "☰" > "OPTIONS" > "SILENT MODE". Stiskněte tlačítko "↩". Zobrazí se následující stránka:

OPTIONS				1/2
TICHÝ REŽIM	DOVOLENÁ V ZAHRAŇICÍCH	HOLIDAY HOME	ZÁLOŽNÍ OHŘÍVAČ	
SOUČASNÝ STAV				OFF
TICHÁ ÚROVEŇ		ÚROVEŇ 1		
TIMER1 START		12:00		
KONEC TIMER1		15:00		
ZAPNUTO/VYPNUTO				↔

Pomocí "☾" vyberte možnost ON nebo OFF.

Popis:

Pokud je hodnota CURRENT STATE vypnutá, je TICHÝ REŽIM neplatný.

Když vyberete možnost SILENT LEVEL a stisknete "↩" nebo "➡". Zobrazí se následující stránka:

OPTIONS				1/2
TICHÝ REŽIM	DOVOLENÁ V ZAHRAŇICÍCH	HOLIDAY HOME	ZÁLOŽNÍ OHŘÍVAČ	
SOUČASNÝ STAV				ON
TICHÁ ÚROVEŇ		ÚROVEŇ 1		
TIMER1 START		12:00		
KONEC TIMER1		15:00		
UPRAVIT				↔

ÚROVEŇ 1

OPTIONS				1/2
TICHÝ REŽIM	DOVOLENÁ V ZAHRAŇICÍCH	HOLIDAY HOME	ZÁLOŽNÍ OHŘÍVAČ	
SOUČASNÝ STAV				ON
TICHÁ ÚROVEŇ		ÚROVEŇ 2		
TIMER1 START		12:00		
KONEC TIMER1		15:00		
UPRAVIT				↔

ÚROVEŇ 2

Pomocí tlačítek "▼", "▲" můžete zvolit úroveň 1 nebo 2. Stiskněte tlačítko "↩".

Pokud je vybrán tichý časovač, stiskněte "↩" pro vstup, zobrazí se následující stránka.

OPTIONS				2/2
TICHÝ REŽIM	DOVOLENÁ V ZAHRAŇICÍCH	HOLIDAY HOME	ZÁLOŽNÍ OHŘÍVAČ	
TIMER1				ON
TIMER2 START				22:00
KONEC TIMER2				07:00
TIMER2				OFF
UPRAVIT				↔

K dispozici jsou dva časovače pro nastavení. Přejděte se na "▲", stiskněte "↩" pro výběr nebo zrušení výběru.

Pokud nejsou oba časy vybrány, bude tichý režim pracovat ve všech časech. V opačném případě bude pracovat podle času.

## 6.5.2 Dovolená mimo domov

- Pokud je aktivován prázdninový režim, ☽ zobrazí se na domovské stránce.

Funkce dovolená mimo domov slouží k tomu, aby se zabránilo zamrznutí v zimě během venkovní dovolené a aby se jednotka vrátila před koncem dovolené.

Přejděte na "☰" > "MOŽNOSTI" > "DOVOLENÁ". Stiskněte tlačítko "↩". Zobrazí se následující stránka:

Příklad použití: Aktuální datum je 2018-01-31, o dva dny později je 2018-02-02, to je datum začátku dovolené.

- Pokud se nacházíte v následující situaci:

Za 2 dny odjedete na 2 týdny v zimě pryč.

- Chcete ušetřit energii, ale zabránit tomu, aby váš dům zamrzl.

OPTIONS				1/2
TICHÝ REŽIM	DOVOLENÁ V ZAHRAŇICÍCH	HOLIDAY HOME	ZÁLOŽNÍ OHŘÍVAČ	
SOUČASNÝ STAV				OFF
REŽIM TUV				ON
DEZINFEKCE				ON
TEPLA MÓD				ON
ZAPNUTO/VYPNUTO				↔

OPTIONS				2/2
TICHÝ REŽIM	DOVOLENÁ V ZAHRAŇICÍCH	HOLIDAY HOME	ZÁLOŽNÍ OHŘÍVAČ	
OD		00-00-2000		
AŽ DO		00-00-2000		
UPRAVIT				↔

Příklad použití: Aktuální datum je 2018-01-31, o dva dny později je 2018-02-02, to je datum začátku dovolené.

- Pokud se nacházíte v následující situaci:

Za 2 dny odjedete na 2 týdny v zimě pryč.

- Chcete ušetřit energii, ale zabránit tomu, aby váš dům zamrzl.

Pak můžete provést následující kroky:

1) Nakonfigurujte následující nastavení:

2) Aktivujte prázdninový režim.

Přejděte na "☰" > "MOŽNOSTI" > "DOVOLENÁ".

Stiskněte tlačítko "↵".

Pomocí "⏻" vyberte "OFF" nebo "ON" a pomocí "◀", "▶", "▼", "▲" procházejte a nastavujte.

Nastavení	Hodnota
Dovolená mimo domov	ON
Z	2. února 2018
Až do	16 února 2018
Provozní režim	Vytápění
dezinfekce	ON

### **i** INFORMAČNÍ

- Pokud je režim DHV v prázdninovém režimu zapnutý, dezinfekce nastavená uživatelem je neplatná.
- Pokud je zapnutý režim prázdninové nepřítomnosti, časovač a týdenní plán jsou neplatné s výjimkou ukončení.
- Pokud je stav CURRENT STATE vypnutý, je funkce HOLIDAY AWAY vypnutá.
- Pokud je aktuální stav zapnutý, je zapnutá funkce HOLIDAY AWAY.
- Dezinfekce jednotky ve 23:00 posledního dne, pokud je zapnuta funkce dezinfekce.
- V režimu dovolené mimo domov jsou dříve nastavené klimatické křivky neplatné a po ukončení režimu dovolené mimo domov se křivky automaticky projeví.
- Přednastavená teplota je v prázdninovém režimu neplatná, ale přednastavená hodnota se stále zobrazuje na hlavní stránce.

### 6.5.3 Prázdninový domov

Funkce dovolená doma slouží k odchýlení se od běžných jízdních řádů, aniž by bylo nutné je během dovolené doma měnit.

- Během dovolené se můžete v režimu dovolená odchýlit od běžných plánů, aniž byste je museli měnit.

Období	Pak...
Před dovolenou a po ní	Budou použity vaše běžné rozvrhy.
Během dovolené	Použijí se nakonfigurovaná nastavení dovolené.

Pokud je aktivován prázdninový domácí režim, zobrazí se na domovské stránce.

Přejděte na "☰" > "MOŽNOSTI" > "DOVOLENÁ".

Stiskněte tlačítko "↵". Zobrazí se následující stránka:

OPTIONS			
TICHÝ REŽIM	DOVOLENÁ V ZAHRANIČÍ	HOLIDAY HOME	ZÁLOŽNÍ OHŘÍVAČ
SOUČASNÝ STAV			OFF
OD		00-00-2000	
AŽ DO		00-00-2000	
TÝDENNÍ		ENTER	
⏻ ZAPNUTO/VYPNUTO ⏪			

Pomocí "⏻" vyberte "OFF" nebo "ON" a pomocí "◀", "▶", "▼", "▲" procházejte a nastavujte.

Pokud je hodnota CURRENT STATE vypnutá, je vypnutá i funkce HOLIDAY HOME.

Pokud je položka CURRENT STATE zapnutá, je zapnutá funkce HOLIDAY HOME.

Pomocí tlačítek "▼", "▲" upravte datum.

- Před dovolenou a po ní se použije váš běžný rozvrh.
- Během dovolené ušetříte energii a zabráníte tomu, aby váš dům zamrzl.

### **i** INFORMAČNÍ

Pokud změníte provozní režim jednotky, musíte ukončit režim Holiday away nebo Holiday home.

### 6.5.4 Záložní ohřívač

• Funkce BACKUP HEATER slouží k vynucení záložního ohřívače. Přejděte na "☰" > "OPTIONS" > "BACKUP HEATER". Stiskněte tlačítko "↵". Pokud jsou IBH a AHS nastaveny neplatně pomocí přepínače DIP na hlavní řídicí desce hydraulického modulu, zobrazí se následující stránka:

OPTIONS			
TICHÝ REŽIM	DOVOLENÁ V ZAHRANIČÍ	HOLIDAY HOME	ZÁLOŽNÍ OHŘÍVAČ
⏻ ZAPNUTO/VYPNUTO ⏪			

IBH = záložní ohřívač vnitřní jednotky.

AHS=Dodatečný zdroj vytápění.

- Pokud jsou IBH a AHS nastaveny přepínačem DIP na hlavní řídicí desce hydraulického modulu, zobrazí se následující stránka:

OPTIONS			
TICHÝ REŽIM	DOVOLENÁ V ZAHRANIČÍ	HOLIDAY HOME	ZÁLOŽNÍ OHŘÍVAČ
ZÁLOŽNÍ OHŘÍVAČ			ON
⏻ ZAPNUTO/VYPNUTO ⏪			

Pomocí tlačítka "☺" vyberte možnost "OFF" nebo "ON".

### **i** INFORMAČNÍ

- Pokud je na straně vytápění nebo chlazení zvolen automatický provozní režim, nelze zvolit funkci zásobníkového ohřívače.
- Funkce BACKUP HEATER je neplatná, pokud je povolen pouze režim ROOM HEATE MODE.

## 6.6 Dětský zámek

Funkce CHILD Lock slouží k zabránění chybné činnosti dětí. Nastavení režimu a nastavení teploty lze uzamknout nebo odemknout pomocí funkce CHILD LOCK (DĚTSKÝ ZÁMEK). Přejděte na "☺" > "CHILD LOCK" (DĚTSKÝ ZÁMEK). Zobrazí se stránka:

**DĚTSKÝ ZÁMEK**

Zadejte prosím heslo:

1 2 3

Po zadání hesla se zobrazí následující stránka:

**DĚTSKÝ ZÁMEK**

TEPLOTA CHLAZENÍ/OHŘEVU UPRAVIT	ODEMKNOUT
ZAPNUTÍ/VYPNUTÍ REŽIMU CHLAZENÍ/OHŘEVU	ODEMKNOUT
TEPLOTA DHV UPRAVIT	ODEMKNOUT
ZAPNUTÍ/VYPNUTÍ REŽIMU DHV	ODEMKNOUT
<input type="button" value="ZAMKNOUT ODEMKNOUT"/>	

Pomocí tlačítek "▼", "▲" přejděte na další položku a pomocí "☺" vyberte možnost LOCK nebo UNLOCK.

Teplotu chlazení/ohřevu nelze nastavit, pokud je na displeji COOL/HEAT TEMP. Pokud chcete nastavit teplotu chlazení/ohřevu, když je teplota chlazení/ohřevu uzamčena, zobrazí se následující stránka:

01-01-2018    23:59    ↑13°

Funkce nastavení teploty chlazení nebo topení je zablokována. Chcete odemknout?

Režim chlazení/ohřevu nelze zapnout nebo vypnout, pokud je režim COOL/HEAT MODE ON/OFF uzamčen. Pokud chcete zapnout nebo vypnout režim chlazení/ohřevu, když je COOL/HEAT MODE ON/OFF uzamčen, zobrazí se následující stránka:

01-01-2018    23:59    ↑13°

Zapnutí/vypnutí režimu chlazení nebo topení je zablokováno. Chcete odemknout?

Teplotu teplé vody nelze nastavit, pokud je nastavena hodnota DHW TEMP. Pokud chcete nastavit teplotu teplé vody, když je DHW TEMP. Když je funkce ADJUST uzamčena, zobrazí se následující stránka:

01-01-2018    23:59    ↑13°

Funkce nastavení teploty DHV je zablokována. Chcete odemknout?

Režim ohřevu teplé vody nelze zapnout nebo vypnout, pokud je režim DHW MODE ON/OFF uzamčen. Pokud chcete režim ohřevu teplé vody zapnout nebo vypnout, když je režim DHW MODE ON/OFF uzamčen, zobrazí se následující stránka:

01-01-2018    23:59    ↑13°

Funkce zapnutí/vypnutí režimu DHV je zablokována. Chcete odemknout?

## 6.7 Servisní informace

### 6.7.1 Informace o službě

Obsah nabídky servisních informací je následující:

- 1) SERVISNÍ VOLÁNÍ
- 2) KÓD CHYBY
- 3) PARAMETER
- 4) DISPLEJ

### 6.7.2 Jak přejít do nabídky servisních informací

- Přejděte na "☺" > "SERVISNÍ INFORMACE". Stiskněte tlačítko "↵". Zobrazí se následující stránka:

Servisní volání může zobrazit servisní telefon nebo mobilní číslo. Instalátor může zadat telefonní číslo. Viz "PRO SERVISNÍHO PRACOVNÍKA".

SERVISNÍ INFORMACE			
SERVISNÍ ZÁVOD	KÓD CHYBY	PARAMETER	DISPLEJ
TELEFONNÍ ČÍSLO *****			
MOBILNÍ ČÍSLO *****			
▶			

Chybový kód slouží k zobrazení okamžiku, kdy došlo k poruše nebo operaci, a k zobrazení průměru chybového kódu.

SERVISNÍ INFORMACE			
SERVISNÍ ZÁVOD	KÓD CHYBY	PARAMETER	DISPLEJ
E2	#00	14:10	01-01-2018
E2	#00	14:00	01-01-2018
E2	#00	13:50	01-01-2018
E2	#00	13:20	01-01-2018
◀ ENTER ▶			

Stisknutím ◀ se zobrazí stránka:

SERVISNÍ INFORMACE 1/2			
SERVISNÍ ZÁVOD	KÓD CHYBY	PARAMETER	DISPLEJ
E2	#00	14:10	01-01-2018
E2	#00	14:00	01-01-2018
E2	#00	13:50	01-01-2018
E2	#00	13:20	01-01-2018
◀ ENTER ▶			

stiskněte ▶ aby se zobrazil průměrný chybový kód:

01-01-2018	23:59	↑13°
E2 porucha komunikace mezi řídicí jednotkou a vnitřní jednotkou		
Obrat'te se na svého prodejce.		
▶ POTVRDIT		#00

## INFORMAČNÍ

Celkem lze zaznamenat osm chybových kódů.

Funkce parametru slouží k zobrazení hlavního parametru, k dispozici jsou dvě stránky pro zobrazení parametru:

SERVISNÍ INFORMACE 1/2			
SERVISNÍ ZÁVOD	KÓD CHYBY	PARAMETER	DISPLEJ
NASTAVENÁ TEPLOTA V MÍSTNOSTI			26°C
HLAVNÍ NASTAVENÁ TEPLOTA			55°C
NASTAVENÁ TEPLOTA NÁDRŽE			55°C
SKUTEČNÁ POKOJOVÁ TEPLOTA.			24°C

SERVISNÍ INFORMACE 2/2			
SERVISNÍ ZÁVOD	KÓD CHYBY	PARAMETER	DISPLEJ
HLAVNÍ AKTUÁLNÍ TEPLOTA.			26°C
SKUTEČNÁ TEPLOTA NÁDRŽE			55°C
DOBA PROVOZU INTELIGENTNÍ SÍŤE			0 hodin

Funkce DISPLAY slouží k nastavení rozhraní:

SERVISNÍ INFORMACE 1/2			
SERVISNÍ ZÁVOD	KÓD CHYBY	PARAMETER	DISPLEJ
ČAS			12:30
DATUM			08-08-2018
JAZYK			CZ
PODSVĚTLO			ON
◀ ENTER ▶			

SERVISNÍ INFORMACE 2/2			
SERVISNÍ ZÁVOD	KÓD CHYBY	PARAMETER	DISPLEJ
BZUČÁK			ON
DOBA UZAMČENÍ OBRAZOVKY			120SEC
DOBA PROVOZU INTELIGENTNÍ SÍŤE			2 hodin
▶ ZAPNUTO/VYPNUTO ▶			

Pro vstup použijte "◀" a pro posun použijte "◀", "▶", "▼", "▲".

## 6.8 Provozní parametr

Tato nabídka slouží instalačnímu nebo servisnímu technikovi ke kontrole provozních parametrů.

- Na domovské stránce přejděte na "☐" > "OPERATION PARAMETER".
- Stiskněte tlačítko "◀". Pro provozní parametry je k dispozici devět následujících stránek. K posunu použijte "▼", "▲".
- Stisknutím tlačítek "▶" a "◀" zkontrolujte provozní parametry podřízených jednotek v kaskádovém systému. Kód adresy v pravém horním rohu se změní z "#00" na "#01", "#02" atd..

PARAMETR OPERACE	#00
POČET ONLINE JEDNOTEK	1
PROVOZNÍ REŽIM	CHLADÍCÍ
STATE SV1	ON
STATE SV2	OFF
STATE SV3	OFF
PUMP_I	ON
ADRESY	1/9

PARAMETR OPERACE	#00
PUMP_O	OFF
PUMP_C	OFF
PUMP_S	OFF
PUMP_D	OFF
TRUBKOVÝ ZÁLOŽNÍ OHŘÍVAČ	OFF
ZÁLOŽNÍ OHŘÍVAČ	ON
ADRESY	2/9

PARAMETR OPERACE	#00
PLYNOVÝ KOTEL	OFF
T1 VÝSTUPNÍ TEPLOTA VODY	35°C
PRŮTOK VODY	1.72m3/h
KAPACITA TEPELNÉHO ČERPADLA	11.52kW
POWER CONSUM	1000kWh
Ta POKOJOVÁ TEPLOTA	25°C
ADRESY	3/9

PARAMETR OPERACE	#00
T5 TEPLOTA VODNÍ NÁDRŽE	53°C
Tw2 CIRCUIT2 TEPLOTA VODY	35°C
TIS' C1 CLI. CURVE TEMP.	35°C
TIS2' C2 CLI. CURVE TEMP.	35°C
TW_O DESKA W-OUTLET TEMP.	35°C
TW_I DESKA W-INLET TEMP.	30°C
ADRESY	4/9

PARAMETR OPERACE	#00
Tbt1 BUFFERTANK_UP TEMP.	35°C
Tbt2 BUFFERTANK_LOW TEMP.	35°C
Tsolar	25°C
IDU SOFTWARE	01-09-2019V01
ADRESY	5/9

PARAMETR OPERACE	#00-
MODEL ODU	6kW
COMP.CURRENT	12A
COMP.FREQUENCY	24Hz
COMP.RUN TIME	54 MIN
COMP.TOTAL RUN TIME	1000Hrs
EXPANZNÍ VENTIL	200P
ADRESY	6/9

PARAMETR OPERACE	#00
RYCHLOST VENTILÁTORU	600R/MIN
CÍLOVÁ FREKVENCE IDU	46Hz
TYP S OMEZENOU FREKVENCÍ	5
NAPÁJECÍ NAPĚTÍ	230V
STEJNOSMĚRNÉ NAPĚTÍ GENERÁTORU	420V
STEJNOSMĚRNÝ GENERÁTOROVÝ PROUD	18A
ADRESY	7/9

PARAMETR OPERACE	#00
TW_O DESKA W-OUTLET TEMP.	35°C
TW_I DESKA W-INLET TEMP.	30°C
T2 DESKA F-OUT TEMP.	35°C
T2B DESKA F-IN TEMP.	35°C
Th COMP. SACÍ TEPLOTA	5°C
Tp COMP. TEPLOTA VYBÍJENÍ.	75°C
ADRESY	8/9

PARAMETR OPERACE	#00
T3 VENKOVNÍ VÝBOJOVÁ TEPLOTA	5°C
T4 TEPLOTA VENKOVNÍHO VZDUCHU	5°C
MODUL TF TEMP.	55°C
P1 COMP. TLAK	2300kPa
ODU SOFTWARE	01-09-2018V01
HMI SOFTWARE	01-09-2018V01
ADRESY	9/9

### **i** INFORMAČNÍ

Parametr spotřeby energie je volitelný. Pokud některý parametr není v systému aktivován, zobrazí se "--". Výkon tepelného čerpadla je pouze orientační, neslouží k posouzení schopnosti jednotky. Přesnost čidla je  $\pm 1$  °C. Parametry průtoku se vypočítávají podle provozních parametrů čerpadla, odchylka se liší při různých průtocích, maximální odchylka je 15 %. Provozní napětí je jiné a odchylka je jiná. Pokud je napětí nižší než 198 V, zobrazí se hodnota 0.

## 6.9 Pro vojáky

### 6.9.1 O službě pro vojáky z povolání

FOR SERVICEMAN se používá pro montéry a servisní techniky.

- Nastavení funkce zařízení.
- Nastavení parametrů.

### 6.9.2 Jak se dostat k obsluze

Přejděte na "☐" > "PRO OBSLUHU". Stiskněte tlačítko "↵".

PRO OBSLUHU
Zadejte prosím heslo:
2 3 4
ENTER UPRAVIT



- FOR SERVICEMAN se používá pro instalátéra nebo servisního technika. NENÍ doporučeno, aby majitel domu měnil nastavení pomocí této nabídky.
- Z tohoto důvodu je vyžadována ochrana heslem, aby se zabránilo neoprávněnému přístupu k nastavení služby.
- Heslo je 234.

### 6.9.3 Jak ukončit službu SERVICEMAN

Pokud jste nastavili všechny parametry.

Stiskněte tlačítko "↵", zobrazí se následující stránka:

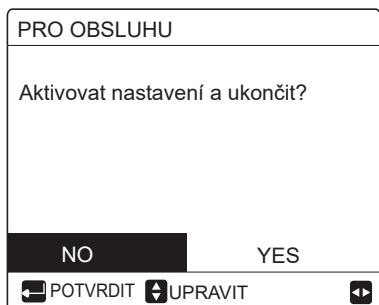

Zvolte "YES" a stiskněte "↵" pro ukončení FOR SERVICEMAN.

Po ukončení funkce FOR SERVICEMAN se jednotka vypne.

## 6.10 Pokyny pro konfiguraci sítě

- Kabelový ovladač realizuje inteligentní řízení pomocí vestavěného modulu, který přijímá řídicí signál z APP.
- Před připojením sítě WLAN zkontrolujte, zda je router ve vašem prostředí aktivní, a ujistěte se, že je kabelový ovladač dobře připojen k bezdrátovému signálu.
- Během procesu bezdrátové distribuce bliká na LCD displeji ikona "📶", která signalizuje, že je síť nasazena. Po dokončení procesu bude ikona "📶" neustále svítit.

### 6.10.1 Nastavení kabelového ovladače

Nastavení kabelového ovladače zahrnuje položky AP MODE a RESTORE WLAN SETTING.

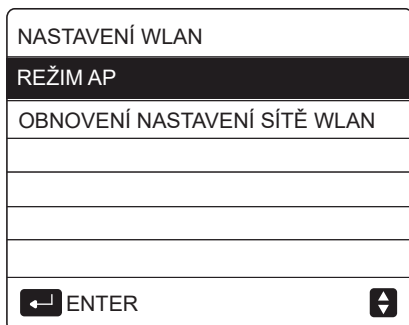

- Aktivujte síť WLAN pomocí rozhraní. Přejděte na "☰">"WLAN SETTING">"AP MODE".

Stiskněte tlačítko "↵", zobrazí se následující stránka:

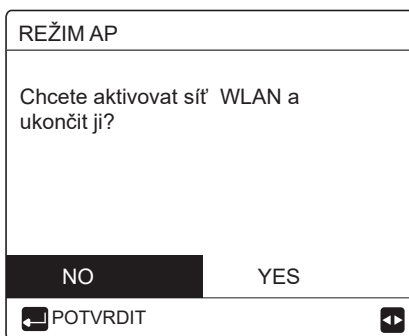

Pomocí tlačítek "◀", "▶" přejděte na položku "ANO" a stisknutím tlačítka "↵" vyberte režim AP. Na mobilním zařízení vyberte odpovídající režim AP a pokračujte v následných nastaveních podle pokynů APP.

### UPOZORNĚNÍ

Po vstupu do režimu Ap, pokud není připojen k mobilnímu telefonu, bude ikona LCD "📶" blikat 10 minut a poté zmizí. Pokud je připojen k mobilnímu telefonu, zobrazuje se neustále ikona "📶".

- Obnovení nastavení sítě WLAN podle rozhraní. Přejděte na "☰">"NASTAVENÍ SÍTĚ">"OBNOVIT NASTAVENÍ SÍTĚ". Stiskněte tlačítko "↵", zobrazí se následující stránka:

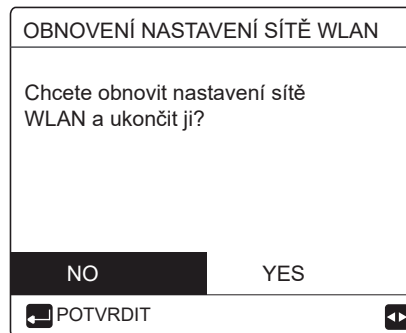

Pomocí "◀", "▶" přejděte na "YES", stiskněte "↵" pro obnovení nastavení WLAN. Dokončete výše uvedenou operaci a konfigurace bezdrátové sítě se obnoví.

- Režim AP pro připojení k síti WLAN:

## 6.11 SN VIEW

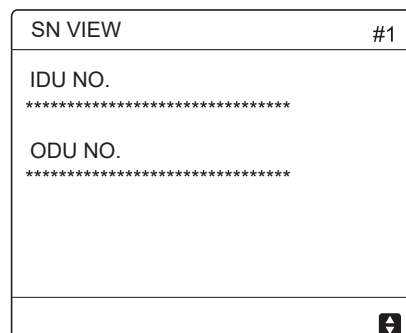
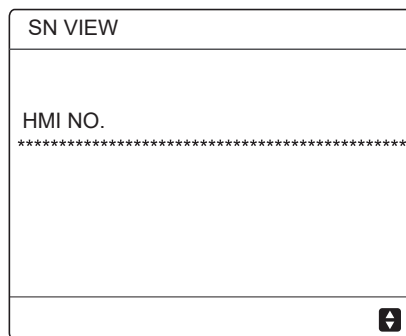



PRO OBSLUHU  
 1 NASTAVENÍ REŽIMU DHV  
 2 NASTAVENÍ CHLADNÉHO REŽIMU  
 3 NASTAVENÍ REŽIMU OHŘEVU  
 4 NASTAVENÍ AUTOMATICKÉHO REŽIMU  
 5 TEMP. NASTAVENÍ TYPU  
 6 POKOJOVÝ TERMOSTAT  
 7 DALŠÍ ZDROJE VYTÁPĚNÍ  
 8 DOVOLENÁ MIMO NASTAVENÍ  
 9 SERVISNÍ ZAVOLÁNÍ  
 10 OBNOVENÍ TOVÁRNÍHO NASTAVENÍ  
 11 TEST RUN  
 12 SPECIÁLNÍ FUNKCE  
 13 AUTOMATICKÝ RESTART  
 14 PŘÍKON LIMITATION  
 15 VSTUPNÍ DEFINICE  
 16 CASCADE SET  
 17 SADA ADRES HMI

2 NASTAVENÍ CHLADNÉHO REŽIMU  
 2.1 REŽIM CHLAZENÍ  
 2.2 t<sub>T4\_FRESH\_C</sub>  
 2.3 T<sub>4C</sub>MAX  
 2.4 T<sub>4C</sub>MIN  
 2.5 dT<sub>1SC</sub>  
 2.6 dT<sub>SC</sub>  
 2.7 t<sub>INTERVAL\_C</sub>  
 2.8 T<sub>1SetC1</sub>  
 2.9 T<sub>1SetC2</sub>  
 2.10 T<sub>4C1</sub>  
 2.11 T<sub>4C2</sub>  
 2.12 ZÓNA1 C-EMISE  
 2.13 ZÓNA2 C-EMISE

4 NASTAVENÍ AUTOMATICKÉHO REŽIMU  
 4.1 T<sub>4AUTO</sub>CMIN  
 4.2 T<sub>4AUTO</sub>HMAX

5 TEMP. NASTAVENÍ TYPU  
 5.1 TEPLOTA PRÚTOKU VODY  
 5.2 POKOJOVÁ TEPLOTA  
 5.3 DVOJITÁ ZÓNA

6 POKOJOVÝ TERMOSTAT  
 RUN 6.1 TERMOSTATU

7 JINÝ ZDROJ VYTÁPĚNÍ  
 7.1 dT<sub>1\_IBH\_ON</sub>  
 7.2 t<sub>IBH\_DELAY</sub>  
 7.3 T<sub>4\_IBH\_ON</sub>  
 7.4 dT<sub>1\_AHS\_ON</sub>  
 7.5 t<sub>AHS\_DELAY</sub>  
 7.6 T<sub>4\_AHS\_ON</sub>  
 7.7 IBH LOCATE  
 7.8 P<sub>IBH1</sub>  
 7.9 P<sub>IBH2</sub>  
 7.10 P<sub>TBH</sub>

8 DOVOLENÁ MIMO NASTAVENÍ  
 8.1 T<sub>1S\_H.A.\_H</sub>  
 8.2 T<sub>5S\_H.A.\_DHW</sub>

9 SERVISNÍ ZAVOLÁNÍ  
 TELEFONNÍ ČÍSLO  
 MOBILNÍ ČÍSLO

10 OBNOVENÍ TOVÁRNÍHO NASTAVENÍ

11 ZKUŠEBNÍ BĚH

12 SPECIÁLNÍ FUNKCE

13 AUTOMATICKÝ RESTART  
 13.1 REŽIM CHLAZENÍ/OHŘÍVÁNÍ  
 13.2 REŽIM DHV

14 OMEZENÍ PŘÍKONU  
 14.1 OMEZENÍ VÝKONU

15 VSTUP DEFINE(M1M2)  
 15.1 M1M2  
 15.2 INTELIGENTNÍ SÍŤ  
 15.3 Tw2  
 15.4 Tbt1  
 15.5 Tbt2  
 15.6 Ta  
 15.7 Ta-adj  
 15.8 SOLÁRNÍHO PŘÍKONU  
 15.9 DÉLKA F-TRUBKY  
 15.10 RT/Ta\_PCB  
 15.11 PUMP\_I SILENT MODE  
 15.12 DFT1/DFT2

1 NASTAVENÍ REŽIMU DHV  
 1.1 REŽIM DHW:  
 1.2 DISINFEKCE  
 1.3 PRIORITY DHW  
 1.4 PUMP\_D  
 1.5 NASTAVENÍ ČASU PRIORITY DHV  
 1.6 dT<sub>5\_ON</sub>  
 1.7 dT<sub>1S5</sub>  
 1.8 T<sub>4DHW</sub>MAX  
 1.9 T<sub>4DHW</sub>MIN  
 1.10 t<sub>INTERVAL\_DHV</sub>  
 1.11 dT<sub>5\_TBH\_OFF</sub>  
 1.12 T<sub>4\_TBH\_ON</sub>  
 1.13 t<sub>TBH\_DELAY</sub>  
 1.14 T<sub>5S\_DISINFECT</sub>  
 1.15 t<sub>DI\_HIGHTEMP</sub>  
 1.16 t<sub>DI\_MAX</sub>  
 1.17 t<sub>DHWHP\_RESTRICT</sub>  
 1.18 t<sub>DHWHP\_MAX</sub>  
 1.19 PUMP\_D TIMER  
 1.20 PUMP\_D RUNNING TIME  
 1.21 PUMP\_D DISINFECT RUN

3 NASTAVENÍ REŽIMU OHŘEVU  
 3.1 REŽIM VYTÁPĚNÍ  
 3.2 t<sub>T4\_FRESH\_H</sub>  
 3.3 T<sub>4H</sub>MAX  
 3.4 T<sub>4H</sub>MIN  
 3.5 dT<sub>1SH</sub>  
 3.6 dT<sub>SH</sub>  
 3.7 t<sub>INTERVAL\_H</sub>  
 3.8 T<sub>1SetH1</sub>  
 3.9 T<sub>1SetH2</sub>  
 3.10 T<sub>4H1</sub>  
 3.11 T<sub>4H2</sub>  
 3.12 ZÓNA1 H-EMISE  
 3.13 ZÓNA2 H-EMISE  
 3.14 t<sub>DELAY\_PUMP</sub>

16 CASCADE SET  
 16.1 PER\_START  
 16.2 TIME\_ADJUST  
 16.3 RESETOVÁNÍ ADRESY

17 SADA ADRES HMI  
 17.1 HMI SET  
 17.2 ADRESA HMI PRO BMS  
 17.3 STOP BIT

Tabulka1 Teplotní křivka prostředí při nastavení nízké teploty pro vytápění

T4	≤-20	- 19	- 18	- 17	- 16	- 15	- 14	- 13	- 12	- 11	- 10	- 9	- 8	- 7	- 6	- 5	- 4	- 3	- 2	- 1	0
1- T1S	38	38	38	38	38	37	37	37	37	37	37	36	36	36	36	36	36	35	35	35	35
2- T1S	37	37	37	37	37	36	36	36	36	36	36	35	35	35	35	35	35	34	34	34	34
3- T1S	36	36	36	35	35	35	35	35	35	34	34	34	34	34	34	33	33	33	33	33	33
4- T1S	35	35	35	34	34	34	34	34	34	33	33	33	33	33	33	32	32	32	32	32	32
5- T1S	34	34	34	33	33	33	33	33	33	32	32	32	32	32	32	31	31	31	31	31	31
6- T1S	32	32	32	32	31	31	31	31	31	31	31	31	30	30	30	30	30	30	30	30	29
7- T1S	31	31	31	31	30	30	30	30	30	30	30	30	29	29	29	29	29	29	29	29	28
8- T1S	29	29	29	29	28	28	28	28	28	28	28	28	27	27	27	27	27	27	27	27	26
T4	1	2	3	4	5	6	7	8	9	10	11	12	13	14	15	16	17	18	19	≥ 20	
1- T1S	35	35	34	34	34	34	34	34	33	33	33	33	33	33	32	32	32	32	32	32	32
2- T1S	34	34	33	33	33	33	33	33	32	32	32	32	32	32	31	31	31	31	31	31	31
3- T1S	32	32	32	32	32	32	31	31	31	31	31	31	30	30	30	30	30	30	29	29	29
4- T1S	31	31	31	31	31	31	30	30	30	30	30	30	29	29	29	29	29	29	28	28	28
5- T1S	30	30	30	30	30	30	29	29	29	29	29	29	28	28	28	28	28	28	27	27	27
6- T1S	29	29	29	29	29	29	28	28	28	28	28	28	27	27	27	27	27	27	26	26	26
7- T1S	28	28	28	28	28	28	27	27	27	27	27	27	26	26	26	26	26	26	25	25	25
8- T1S	26	26	26	26	26	26	26	25	25	25	25	25	25	25	25	24	24	24	24	24	24

Tabulka2 Teplotní křivka prostředí při nastavení vysoké teploty pro vytápění

T4	≤-20	- 19	- 18	- 17	- 16	- 15	- 14	- 13	- 12	- 11	- 10	- 9	- 8	- 7	- 6	- 5	- 4	- 3	- 2	- 1	0
1- T1S	55	55	55	55	54	54	54	54	54	54	54	54	53	53	53	53	53	53	53	53	52
2- T1S	53	53	53	53	52	52	52	52	52	52	52	52	51	51	51	51	51	51	51	51	50
3- T1S	52	52	52	52	51	51	51	51	51	51	51	51	50	50	50	50	50	50	50	50	49
4- T1S	50	50	50	50	49	49	49	49	49	49	49	49	48	48	48	48	48	48	48	48	47
5- T1S	48	48	48	48	47	47	47	47	47	47	47	47	46	46	46	46	46	46	46	46	45
6- T1S	45	45	45	45	44	44	44	44	44	44	44	44	43	43	43	43	43	43	43	43	42
7- T1S	43	43	43	43	42	42	42	42	42	42	42	42	41	41	41	41	41	41	41	41	40
8- T1S	40	40	40	40	39	39	39	39	39	39	39	39	38	38	38	38	38	38	38	38	37
T4	1	2	3	4	5	6	7	8	9	10	11	12	13	14	15	16	17	18	19	≥ 20	
1- T1S	52	52	52	52	52	52	52	51	51	51	51	51	51	51	51	50	50	50	50	50	50
2- T1S	50	50	50	50	50	50	50	49	49	49	49	49	49	49	49	48	48	48	48	48	48
3- T1S	49	49	49	49	49	49	49	48	48	48	48	48	48	48	48	47	47	47	47	47	47
4- T1S	47	47	47	47	47	47	47	46	46	46	46	46	46	46	46	45	45	45	45	45	45
5- T1S	45	45	45	45	45	45	45	44	44	44	44	44	44	44	44	43	43	43	43	43	43
6- T1S	42	42	42	42	42	42	42	41	41	41	41	41	41	41	41	40	40	40	40	40	40
7- T1S	40	40	40	40	40	40	40	39	39	39	39	39	39	39	39	38	38	38	38	38	38
8- T1S	37	37	37	37	37	37	37	36	36	36	36	36	36	36	36	35	35	35	35	35	35

Křivka automatického nastavení

Křivka automatického nastavení je devátou křivkou, jedná se o výpočet:

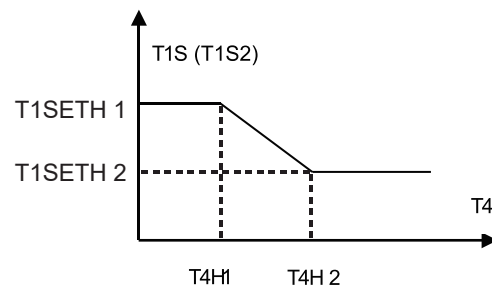

Stav: Při nastavení kabelového ovladače, pokud  $T4H2 < T4H1$ , pak vyměňte jejich hodnoty; pokud  $T1SETH1 < T1SETH2$ , pak vyměňte jejich hodnoty.

Tabulka3 Teplotní křivka prostředí při nastavení nízké teploty pro chlazení

T4	$-10 \leq T4 < 15$	$15 \leq T4 < 22$	$22 \leq T4 < 30$	$30 \leq T4$
1- T1S	16	11	8	5
2- T1S	17	12	9	6
3- T1S	18	13	10	7
4- T1S	19	14	11	8
5- T1S	20	15	12	9
6- T1S	21	16	13	10
7- T1S	22	17	14	11
8- T1S	23	18	15	12

Tabulka4 Teplotní křivka prostředí při nastavení vysoké teploty pro chlazení

T4	- 10≤ T4<15	15≤ T4<22	22≤ T4<30	30≤ T4
1- T1S	20	18	17	16
2- T1S	21	19	18	17
3- T1S	22	20	19	17
4- T1S	23	21	19	18
5- T1S	24	21	20	18
6- T1S	24	22	20	19
7- T1S	25	22	21	19
8- T1S	25	23	21	20

Křivka automatického nastavení

Křivka automatického nastavení je devátou křivkou, jedná se o výpočet:

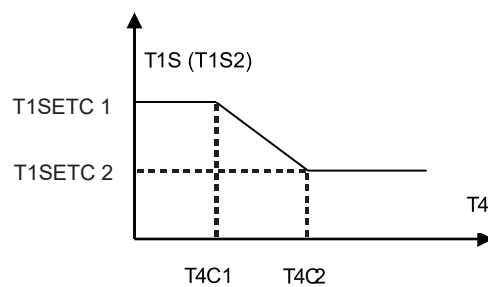

Stát: V nastavení kabelového regulátoru, pokud T4C2<T4C1, pak vyměňte jejich hodnoty; pokud T1SETC1<T1SETC2, pak vyměňte jejich hodnoty.

## ZPĚTNÝ ODBĚR ELEKTROODPADU



Uvedený symbol na výrobku nebo v průvodní dokumentaci znamená, že použité elektrické nebo elektronické výrobky nesmí být likvidovány společně s komunálním odpadem. Za účelem správné likvidace výrobku jej odevzdejte na určených sběrných místech, kde budou přijata zdarma. Správnou likvidací tohoto produktu pomůžete zachovat cenné přírodní zdroje a napomáháte prevenci potenciálních negativních dopadů na životní prostředí a lidské zdraví, což by mohly být důsledky nesprávné likvidace odpadů. Další podrobnosti si vyžádejte od místního úřadu nebo nejbližšího sběrného místa.

## VÝROBCE

SINCLAIR CORPORATION Ltd.  
16 Great Queen Street  
WC2B 5AH London  
United Kingdom  
[www.sinclair-world.com](http://www.sinclair-world.com)

Zařízení bylo vyrobeno v Číně (Made in China).

## ZÁSTUPCE

SINCLAIR Global Group s.r.o.  
Purkyňova 45  
612 00 Brno  
Česká republika

## SERVISNÍ PODPORA

SINCLAIR Global Group s.r.o.  
Purkyňova 45  
612 00 Brno  
Česká republika  
Tel.: +420 800 100 285 | Fax: +420 541 590 124  
[www.sinclair-solutions.com](http://www.sinclair-solutions.com) | [info@sinclair-solutions.com](mailto:info@sinclair-solutions.com)



