

NÁVOD K INSTALACI  
A OBSLUZE

# INTELIGENTNÍ CENTRÁLNÍ OVLADAČ

SCC-16



Překlad původního návodu k obsluze

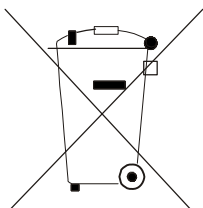

**Pozor:**

Na Vašem výrobku je uveden tento symbol. Říká, že se elektrické a elektronické přístroje nemají likvidovat s domácím odpadem, nýbrž se mají vrátet zvlášť do specializované sběrný.

## **A. Informace k likvidaci pro soukromé uživatele**

### **1. V Evropské unii**

Pozor: Tento přístroj nelikvidujte s normálním domácím odpadem!

Podle nové směrnice EU, která stanovuje správný způsob zpětného odběru použitých elektrických a elektronických přístrojů, nakládání s nimi a jejich recyklace, se musí staré elektrické a elektronické přístroje likvidovat zvlášť.

Po zavedení směrnice v členských zemích EU mohou nyní soukromé domácnosti odevzdávat svoje použité elektrické a elektronické přístroje bezplatně ve stanovených sběrnách\*.

V některých zemích\* můžete staré přístroje případně odevzdat bezplatně i u Vašeho specializovaného prodejce, pokud si koupíte srovnatelný nový přístroj.

\*) Další podrobnosti obdržíte od Vašeho obecního úřadu.

Jestliže Vaše použité elektrické a elektronické přístroje obsahují baterie nebo akumulátory, měli byste je nejprve vyjmout a zlikvidovat zvlášť podle místního platného nařízení.

Řádnou likvidací přispějete ke správnému sběru starých přístrojů, nakládání s nimi a jejich používání. Odbornou likvidací tak zabráníte možným škodlivým dopadům na životní prostředí a zdraví.

### **2. V ostatních zemích mimo Evropské unie**

Informujte se prosím na Vašem obecním úřadě na správný postup při likvidaci tohoto přístroje.

## **B. Informace k likvidaci pro průmyslové uživatele**

### **1. V Evropské unii**

Jestliže jste tento výrobek používali pro živnostenské účely a nyní ho chcete zlikvidovat:

Obráťte se prosím na Vašeho specializovaného prodejce, který Vás může informovat o vracení výrobku. Možná budete muset za odběr a recyklaci zaplatit. Malé výrobky (a malá množství) možná ne.

### **2. V ostatních zemích mimo EU**

Na správný postup likvidace tohoto přístroje se informujte na Vašem obecním úřadě.

# OBSAH

POKYNY PRO UŽIVATELE .....	2
1. VŠEOBECNÝ POPIS .....	3
1.1 Přehled funkcí .....	3
1.2 Komunikační síť .....	3
1.2.1 Zapojení jednotek .....	3
2. LCD DISPLEJ .....	4
2.1 Vzhled LCD displeje .....	4
2.2 Význam symbolů na LCD displeji .....	4
3. TLAČÍTKA .....	6
3.1 Popis tlačítek .....	6
3.2 Popis funkcí tlačítek .....	6
4. SCHÉMA OVLÁDÁNÍ .....	7
5. ZOBRAZENÍ PROVOZNIHO STAVU VNITŘNÍ JEDNOTKY A REŽIM OVLÁDÁNÍ .....	7
5.1 Zobrazení provozního stavu vnitřní jednotky .....	7
5.2 Režim ovládání .....	8
5.2.1 Individuální ovládání .....	8
5.2.2 Centrální ovládání .....	9
5.2.3 Zapnutí/vypnutí všech jednotek .....	10
5.3 Ovládání .....	10
5.3.1 Zapnutí/vypnutí .....	10
5.3.2 Režim provozu .....	11
5.3.3 Nastavení teploty (▲ / ▼) .....	11
5.3.4 Ventilátor .....	12
5.3.5 Časovač .....	12
5.3.6 Čas .....	19
5.3.7 Zablokování ovládání .....	21
5.3.8 Zablokování tlačítek (dětská pojistka) .....	28
5.3.9 Přepínání mezi stupnicí Celsia/Fahrenheita .....	29
6. ZOBRAZENÍ PORUCH .....	29
7. INSTALACE A KONFIGURACE .....	31
7.1 Instalace .....	31
7.1.1 Výkres instalačních rozměrů .....	31
7.1.2 Rozhraní .....	31
7.1.3 Příprava a připojení komunikačního kabelu .....	32
7.1.4 Instalace .....	32
7.2 Spojení jednotek .....	34
7.3 Konfigurace a prohlížení čísla portu a adresy vnitřní jednotky .....	34
7.4 Označení .....	36

# POKYNY PRO UŽIVATELE

- Všechny vnitřní jednotky musí mít jednotné napájení.
- Nikdy nedávejte kabelový ovladač na přímé sluneční světlo nebo do vlhkého prostředí (například do prádelny). Kabelový ovladač musí být nainstalován podle příslušných platných norem a předpisů.
- Pokud je klimatizační zařízení instalováno na místě, kde může být ovlivněno elektromagnetickým rušením, musí mít signálový a komunikační kabel stíněné kroucené páry vodičů.
- Kabelový ovladač by neměly používat osoby (včetně dětí), které mají snížené fyzické, smyslové nebo mentální schopnosti nebo mají nedostatek potřebných znalostí a zkušeností, pokud nejsou pod dozorem nebo nejsou poučeny o použití kabelového ovladače osobou, která odpovídá za jejich bezpečnost.
- Na děti je třeba dohlížet, aby si s kabelovým ovladačem nehrály.
- Ujistěte se, že je komunikační kabel připojen ke správnému konektoru, jinak může nastat porucha komunikace.
- Kabelový ovladač chraňte před nárazy a pády a nedemontujte jej příliš často.
- Nikdy nemanipulujte s kabelovým ovladačem, když máte mokré ruce.

# 1. VŠEOBECNÝ POPIS

## 1.1 Přehled funkcí

Tento inteligentní centrální ovladač je určen pro klimatizační systémy z řady New UNI DC Inverter a dokáže ovládat až 16 sad jednotek s maximálně 16 vnitřními jednotkami.

Pomocí tohoto inteligentního centrálního ovladače je možné prohlížet a nastavovat provozní parametry vnitřních jednotek, například zapnutí/vypnutí, režim provozu, rychlost ventilátoru atd., a to jak individuálně u jedné jednotky, tak centrálně u všech jednotek najednou. Pro pohodlné ovládání klimatizačního systému je také možné nastavit týdenní rozvrh provozu a zablokovat na dálku ovládání vybraných funkcí.

- a. Individuální ovládání: Slouží pro ovládání provozních parametrů jedné vybrané vnitřní jednotky.
- b. Centrální ovládání: Slouží pro ovládání provozních parametrů všech vnitřních jednotek najednou.
- c. Blokování při individuálním nebo centrálním ovládání: Slouží pro zablokování nastavení vybraných provozních parametrů vnitřní jednotky.
- d. Týdenní časovač pro individuální nebo centrální ovládání: Slouží pro nastavení času zapnutí/vypnutí jednotky pomocí vzdáleného ovládání.
- e. Hodiny: Slouží pro nastavení a zobrazení dne v týdnu, hodiny a minuty.

Po nakonfigurování ovladače je možné kontrolovat online vnitřní jednotky a zobrazovat a měnit nastavení parametrů aktuálního provozního režimu, požadované teploty, rychlosti ventilátoru, týdenního časovače, blokování funkcí atd. Když nastane nějaká porucha, zobrazí se na displeji ovladače symbol a kód poruchy, aby byl uživatel upozorněn na poruchu a mohl zajistit rychlou nápravu.

Tento inteligentní centrální ovladač je možné připojit k jednotce přes komunikační kabel. Není zapotřebí speciální komunikační modul, což instalaci ovladače mimořádně usnadňuje a zjednodušuje.

## 1.2 Komunikační síť

### 1.2.1 Zapojení jednotek

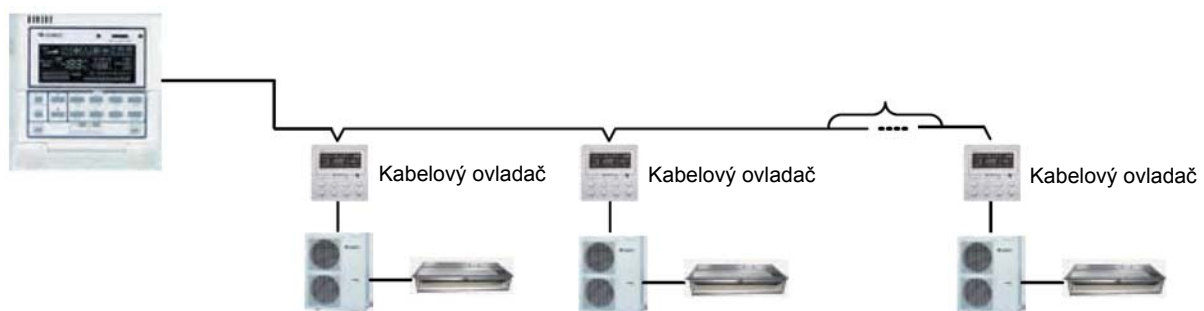

Obr. 1.1: Schéma zapojení jednotek

## 2. LCD DISPLEJ

### 2.1 Vzhled LCD displeje



Obr. 2.1: Vzhled LCD displeje

### 2.2 Význam symbolů na LCD displeji



Obr. 2.2: Význam symbolů na LCD displeji

Tabulka 2.1: Význam symbolů na LCD displeji

Č.	Název	Popis
1	Rychlost ventilátoru	Indikuje rychlost ventilátoru vnitřní jednotky: vysoká, střední, nízká a automatická.
2	Provozní režim	Indikuje provozní režim vnitřní jednotky: Automatika (△), Chlazení (❄), Odvlhčování (💧), Ventilátor (🌀) a Topení (☀)
3	Systémové hodiny	Zobrazují aktuální čas (hodinu a minutu) v 24hodinovém formátu a také den v týdnu (SUN (neděle) – SAT (sobota)).
4	Blokování	Indikuje zablokované funkce: „ALL“ (všechny), „TEMP“ (teplota), „MODE“ (režim) a „ON/OFF“ (zapnutí/vypnutí).
5	Týdenní časovač	Zobrazuje nastavený časový úsek (krok: 0,5 hodiny) který se bude každý týden opakovat.
6	Nastavená teplota / Kód vnitřní jednotky	Zobrazuje nastavenou teplotu, kód vnitřní jednotky (01–16) a symboly pro stupnici Celsia nebo Fahrenheita.
7	Režim ovládání	V režimu centrálního ovládání se zobrazuje „CENTER“, v režimu individuálního ovládání se nic nezobrazuje.
8	Teplota v místnosti / Sériový port	Zobrazuje teplotu v místnosti, sériový port a symboly pro stupnici Celsia nebo Fahrenheita.
9	Kód vnitřní jednotky a stav zapnutí/vypnutí	Čísla označují kódy vnitřních jednotek, které se zobrazí, když je příslušná jednotka online; symbol „□“ označuje stav zapnutí/vypnutí vnitřní jednotky – když se symbol zobrazuje, je jednotka zapnutá, a když se nezobrazuje, je jednotka vypnutá.
10	Porucha, Dětská pojistka	Zobrazuje kód poruchy, když nastane nějaká porucha, a také „CHILD LOCK“, když je aktivovaná dětská pojistka (zablokování tlačítek).



## 3. TLAČÍTKA

### 3.1 Popis tlačítek

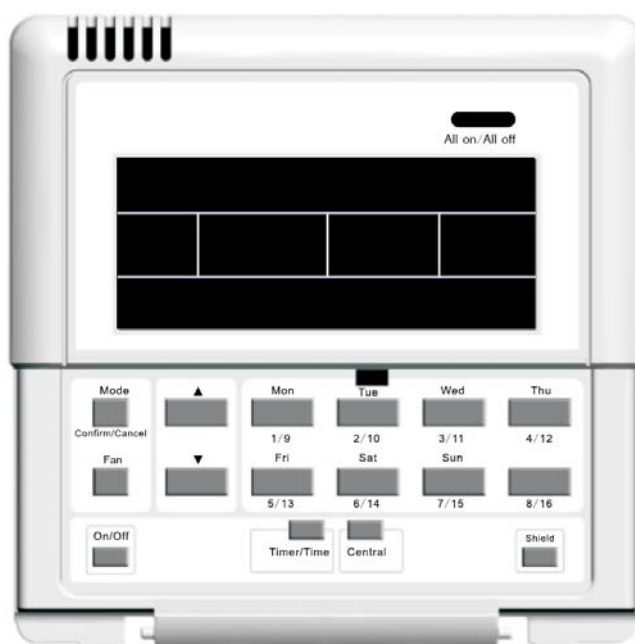

Obr. 3.1: Popis tlačítek

### 3.2 Popis funkcí tlačítek

Tabulka 3.1: Funkce tlačítek

Č.	Název	Popis funkce
1	<b>Mode</b> (Režim)	Používá se pro přepínání různých režimů provozu.
2	<b>Fan</b> (Ventilátor)	Používá se pro nastavení vysoké, střední, nízké a automatické rychlosti ventilátoru.
3	<b>On/Off</b> Zapnutí/Vypnutí	Používá se pro zapnutí/vypnutí vnitřní jednotky.
4	▲	1. Při individuálním/centrálním ovládnání: Používá se pro nastavení požadované teploty u vnitřní jednotky v rozmezí 16–30 °C.
5	▼	2. Při nastavování časovače: Používá se pro nastavení časového úseku v rozmezí 0–24 hodin. 3. Při nastavování hodin: Používá se pro nastavení hodin (0–23) a minut (0–59) na hodinách.
6	<b>Mon 1/9</b> (Po 1/9)	Používá se pro přepínání mezi jednotkou 1 a jednotkou 9. Při nastavování časovače nebo hodin označuje pondělí.
7	<b>Tue 2/10</b> (Út 2/10)	Používá se pro přepínání mezi jednotkou 2 a jednotkou 10. Při nastavování časovače nebo hodin označuje úterý.
8	<b>Wed 3/11</b> (St 3/11)	Používá se pro přepínání mezi jednotkou 3 a jednotkou 11. Při nastavování časovače nebo hodin označuje středu.
9	<b>Thu 4/12</b> (Čt 4/12)	Používá se pro přepínání mezi jednotkou 4 a jednotkou 12. Při nastavování časovače nebo hodin označuje čtvrtek.

Č.	Název	Popis funkce
10	<b>Fri 5/13</b> (Pá 5/13)	Používá se pro přepínání mezi jednotkou 5 a jednotkou 13. Při nastavování časovače nebo hodin označuje pátek.
11	<b>Sat 6/14</b> (So 6/14)	Používá se pro přepínání mezi jednotkou 6 a jednotkou 14. Při nastavování časovače nebo hodin označuje sobotu.
12	<b>Sun 7/15</b> (Ne 7/15)	Používá se pro přepínání mezi jednotkou 7 a jednotkou 15. Při nastavování časovače nebo hodin označuje neděli.
13	<b>8/16</b>	Používá se pro přepínání mezi jednotkou 8 a jednotkou 16.
14	<b>Timer/Time</b> (Časovač/Čas)	Používá se pro nastavení časovače pro zapnutí/vypnutí vybrané vnitřní jednotky a také pro nastavení hodin systému.
15	<b>Central</b> (Centrální)	Používá se pro přepínání mezi režimy individuálního a centrálního ovládání.
16	<b>Shield</b> (Blokování)	Používá se pro zablokování některých nebo všech funkcí na jedné vnitřní jednotce nebo skupině vnitřních jednotek.
17	<b>All on/off</b> (Vše zap./vyp.)	Používá se pro spuštění/zastavení všech vnitřních jednotek.

## 4. SCHÉMA OVLÁDÁNÍ

Následující obrázek ukazuje postup ovládání pomocí inteligentního centrálního ovladače.

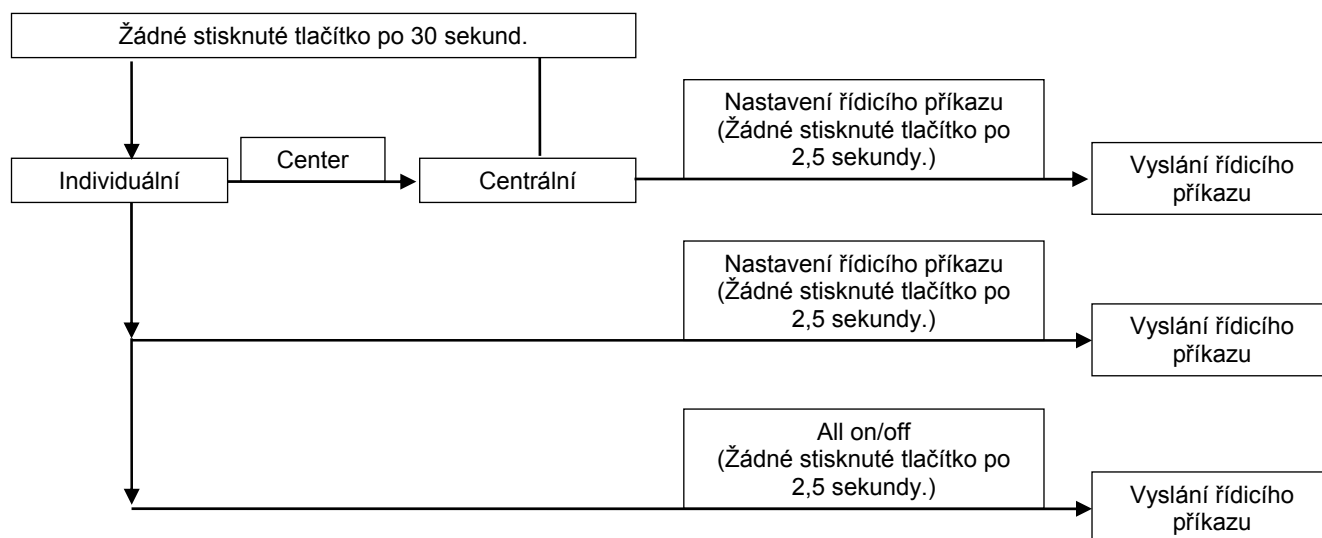

Obr. 4.1: Schéma ovládání pomocí inteligentního centrálního ovladače

## 5. ZOBRAZENÍ PROVOZNÍHO STAVU VNITŘNÍ JEDNOTKY A REŽIM OVLÁDÁNÍ

### 5.1 Zobrazení provozního stavu vnitřní jednotky

Na displeji je obvykle možné vidět, že bliká nejmenší kód z online vnitřních jednotek a zobrazuje se její provozní stav, nastavená teplota, stav zablokování atd. Stisknutím příslušného tlačítka s kódem vnitřní jednotky je však možné přepnout na jinou požadovanou jednotku. (Pokud je požadovaná jednotka offline, tato operace se neprovede a zobrazí se „no“.)

Postup pro zobrazení provozního stavu vnitřní jednotky viz obr. 5.1:

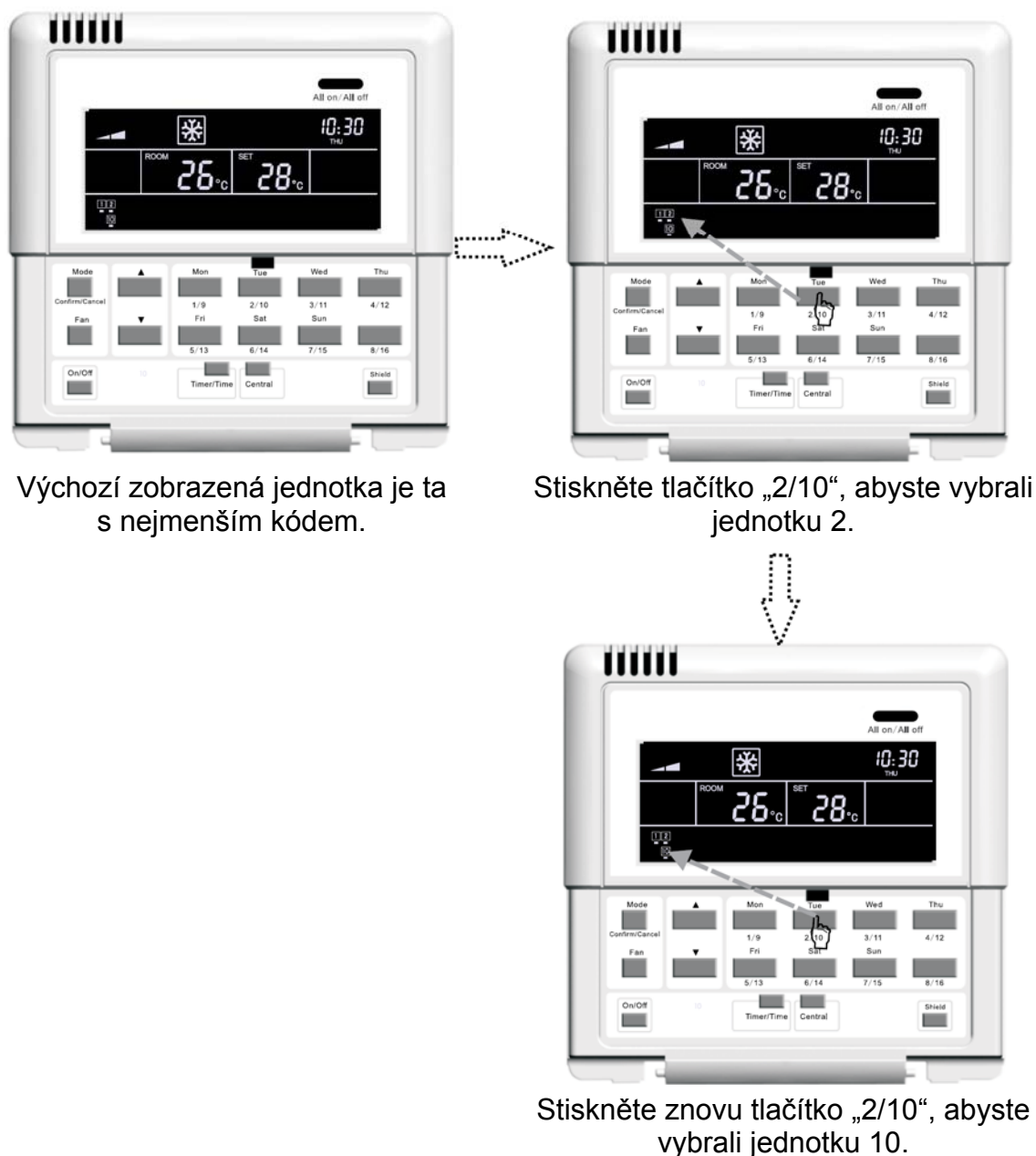

Obr. 5.1: Zobrazení provozního stavu vnitřní jednotky

## 5.2 Režim ovládání

### 5.2.1 Individuální ovládání

Vyberte požadovanou vnitřní jednotku pomocí tlačítka s kódem jednotky. Kód vybrané jednotky bude na displeji blikat.

Nastavte provozní stav vnitřní jednotky a pošlete řídicí příkazy, například zapnutí/vypnutí, režim provozu, ventilátor, ▲ / ▼ nebo zablokování. Řídicí příkaz se vyše, pokud nebyla během 2,5 sekundy provedena žádná další změna nastavení.

Třicet sekund po vyslání řídicího příkazu se zobrazí nastavené parametry vnitřní jednotky.

Nastavení teploty při individuálním ovládnání viz obr. 5.2:

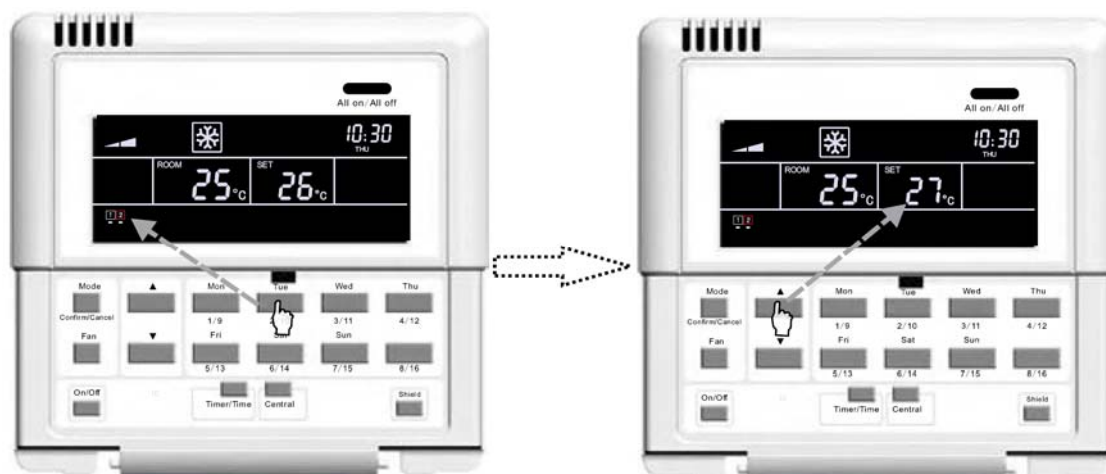

Stisknutím tlačítka s kódem vnitřní jednotky vyberte požadovanou jednotku.

Stisknutím tlačítka „▲“ nebo „▼“ nastavte požadovanou teplotu.

Obr. 5.2: Nastavení teploty při individuálním ovládnání

Ostatní nastavení viz popis v příslušné části.

### 5.2.2 Centrální ovládnání

Stiskněte tlačítko „Central“, abyste přešli do režimu centrálního ovládnání všech jednotek. Na LCD displeji se zobrazí „CENTER“.

Nastavte provozní stav vnitřních jednotek a pošlete řídicí příkazy, například zapnutí/vypnutí, režim provozu, ventilátor, ▲ / ▼ nebo zablokování. Řídicí příkaz se vyšle všem vnitřním jednotkám, pokud nebyla během 2,5 sekundy provedena žádná další změna nastavení.

Třicet sekund po vyslání řídicího příkazu nebo po stisknutí tlačítka „Central“ ikona „CENTER“ zmizí a obnoví se režim individuálního ovládnání. Zobrazí se nastavené parametry aktuálně vybrané vnitřní jednotky.

Přechod do režimu centrálního ovládnání viz obr. 5.3:

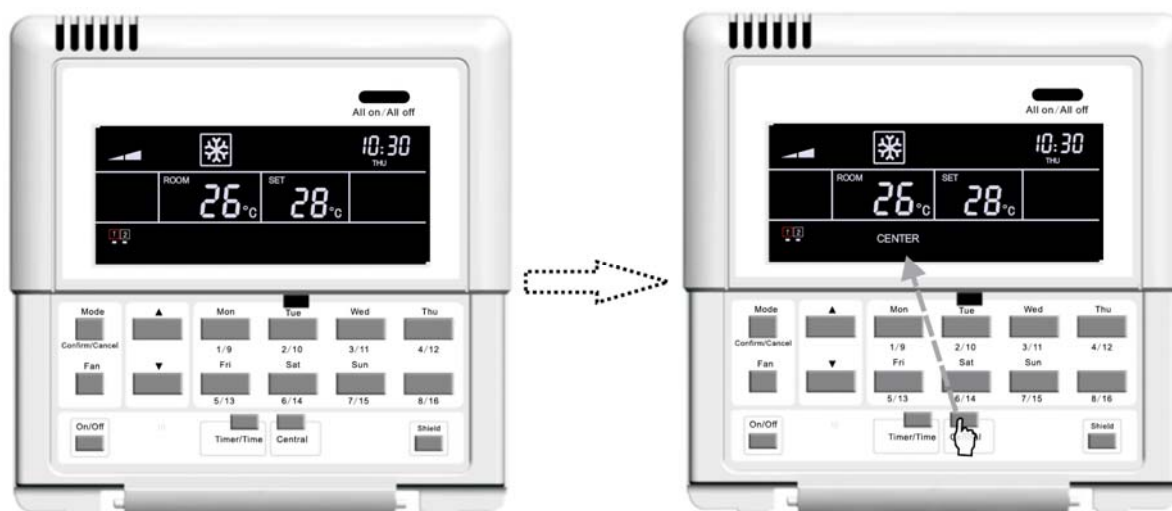

Výchozí zobrazená jednotka je ta s nejmenším kódem.

Stiskněte tlačítko „Central“, abyste přešli do režimu centrálního ovládnání.

Obr. 5.3: Přechod do režimu centrálního ovládnání

Nastavení teploty při centrálním ovládnání viz obr. 5.4:



Stiskněte tlačítko „Central“, abyste přešli do režimu centrálního ovládání.

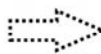

Stisknutím tlačítka „▲“ nebo „▼“ nastavte požadovanou teplotu.



Tento režim nastavení se ukončí automaticky po 30 sekundách nebo opětovným stisknutím tlačítka „Central“.

Obr. 5.4 Centrální nastavení teploty

Ostatní nastavení viz popis v příslušné části.

### 5.2.3 Zapnutí/vypnutí všech jednotek

V každém případě, aktuální vnitřní jednotka, která je zapnuta/vypnuta, bude vypnuta/zapnuta stisknutím tlačítka „All on/All off“ při zobrazení „CENTER“ na LCD displeji a o 2,5 sekundy později bude do všech vnitřních jednotek vyslán řídicí příkaz na základě nastavení aktuální vnitřní jednotky (zahrnuje: zapnutí/vypnutí, režim provozu, ventilátor, ▲ / ▼ a blokování).

## 5.3 Ovládání

### 5.3.1 Zapnutí/vypnutí

Jednotka se při individuálním i centrálním ovládání zapne/vypne stisknutím tlačítka „On/Off“. Řídicí příkaz bude vyslán, když se nastavení během 2,5 sekundy nezmění.

Poznámka: Pro řadu New UNI DC Inverter platí, že když nastane porucha vnitřní jednotky nebo dojde ke konfliktu režimů, pak bez ohledu na to, zda je zaslán řídicí příkaz pro zapnutí nebo vypnutí, vrátí se vnitřní jednotka řady New UNI DC Inverter zpět do vypnutého stavu.

### 5.3.2 Režim provozu

Když je jednotka zapnuta, bude se stisknutím tlačítka „Mode“ při individuálním i centrálním ovládní měnit režim provozu cyklicky v následujícím pořadí.

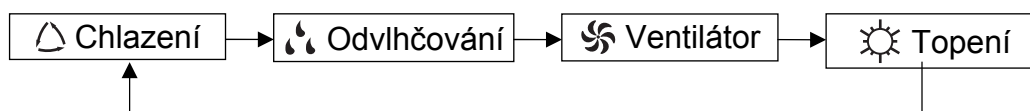

Postup nastavení režimu provozu viz obr. 5.5:



Obr. 5.5: Nastavení režimu provozu

Když je vnitřní jednotka řady New UNI DC Inverter v režimu „Automatika“, lze její chod sledovat přes inteligentní centrální ovladač SCC-16.

### 5.3.3 Nastavení teploty (▲ / ▼)

Když je jednotka zapnuta a není v režimu nastavení časovače nebo aktuálního času, je při individuálním i centrálním ovládní možné nastavit teplotu takto: Stiskněte tlačítko „▲“ pro zvýšení nastavené teploty. Stiskněte tlačítko „▼“ pro snížení nastavené teploty. Při stisknutí a podržení tlačítka „▲“ nebo „▼“ se bude teplota zvyšovat nebo snižovat o 1 °C vždy po 300 milisekundách. Rozsah teplot pro každý režim: 16–30 °C

Postup nastavení teploty viz obr. 5.6:



Obr. 5.6: Nastavení teploty

### 5.3.4 Ventilátor

Když je jednotka zapnuta, bude se stisknutím tlačítka „Fan“ při individuálním i centrálním ovládní měnit rychlost ventilátoru cyklicky v následujícím pořadí:

Postup nastavení rychlosti ventilátoru viz obr. 5.7:

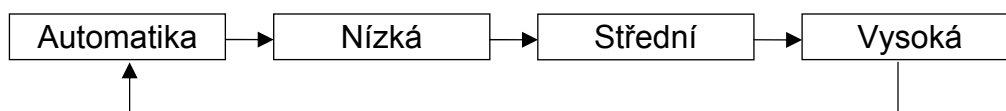

Obr. 5.7: Nastavení rychlosti ventilátoru

### 5.3.5 Časovač

Časovač, konkrétně týdenní časovač, má týdenní cyklus a umožňuje nastavit čas zapnutí/vypnutí (s rozlišením 0,5 hodiny) v jednom dnu nebo v několika dnech jednoho týdne a několik časových úseků ve stejný den, a pak podle tohoto nastavení každý týden pracovat.

Popis funkce týdenního časovače:

- a. Když je nastaven týdenní časovač, bude jednotka automaticky zapínána/vypínána, jakmile začne/skončí nastavený čas. Například, když je aktuální čas pátek 9:00 a nastavení časovače je takové, jako na obrázku níže, pak bude jednotka zapnuta v 10:00 a vypnuta v 10:30 a pak znovu zapnuta v 12:30 a vypnuta v 13:30.

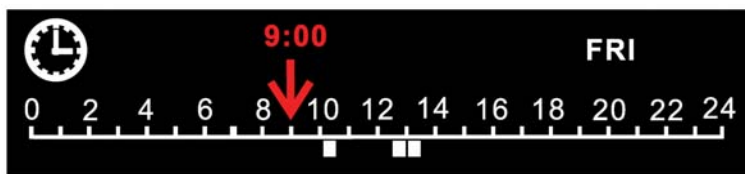

- b. Týdenní časovač nekoliduje s manuálním ovládáním zapínání/vypínání, tj. jednotku je možné zapínat a vypínat manuálně, i když je nastaven týdenní časovač, a jednotka může být zároveň zapínána/vypínána podle nastavení týdenního časovače.

Například, když je týdenní časovač nastaven tak, jak ukazuje obrázek níže, tj. od 8:00 do 10:00 a od 15:30 do 21:30, aktuální čas je pátek 8:40 a jednotka je manuálně vypnuta, pak se jednotka automaticky zapne v 15:30 a vypne v 21:30 (pokud nebude mezitím nastavena jinak).

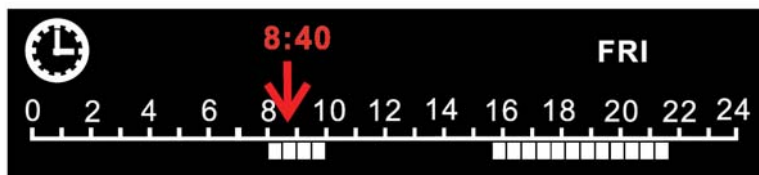

### 5.3.5.1 Nastavení týdenního časovače při individuálním ovládní

V režimu individuálního ovládní přejděte stisknutím tlačítka „Timer/Time“ do rozhraní pro nastavení týdenního časovače. Bude blikat „\*“ („\*“ označuje MON (Po), TUE (Út), WED (St), THU (Čt), FRI (Pá), SAT (So) nebo SUN (Ne)). Stiskněte příslušné tlačítko dne v týdnu, abyste jej vybrali. Pak stiskněte tlačítko „Timer/Time“, abyste nastavili požadovaný čas, a stisknutím „▲“ nebo „▼“ nastavte časový úsek. Nakonec stiskněte tlačítko „Confirm/Cancel“, abyste toto nastavení potvrdili (bez stisknutí tohoto tlačítka se nastavení neuloží). Stejným způsobem je možné nastavit několik časových úseků v jednom dnu. Po nastavení stiskněte tlačítko „Timer/Time“, abyste nastavení ukončili; jinak bude nastavení ukončeno automaticky po 30 sekundách.

Nastavení týdenního časovače při individuálním ovládní viz obr. 5.8.

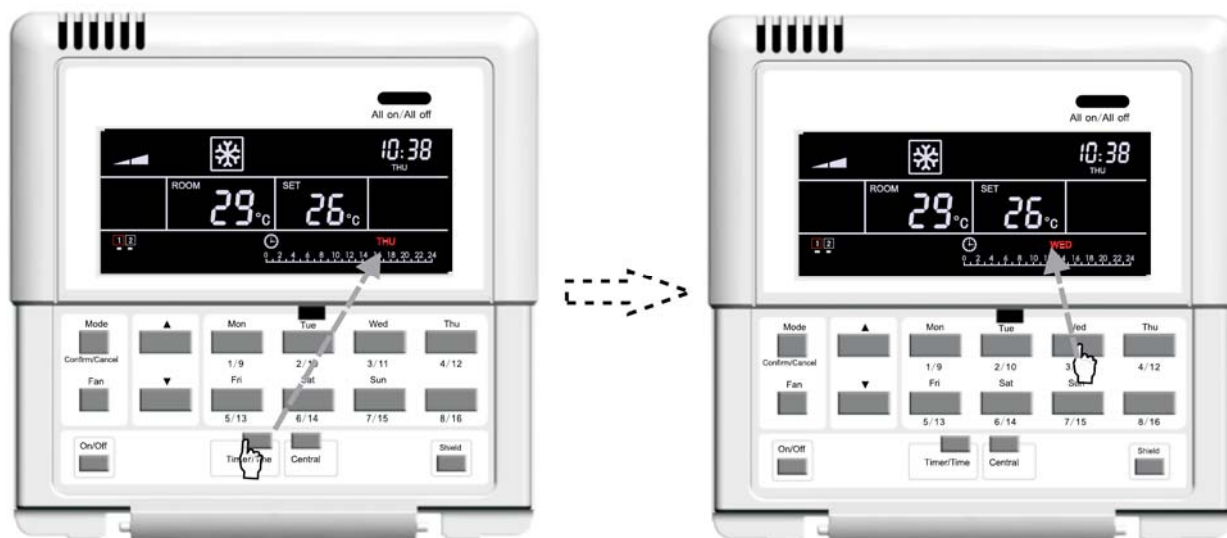

V režimu individuálního ovládní stiskněte tlačítko „Timer/Time“, abyste přešli do režimu nastavení časovače.

Stisknutím tlačítka dne v týdnu vyberte požadovaný den v týdnu.





Stisknutím tlačítka „▲“ nebo „▼“ nastavte časový úsek.



Stiskněte znovu tlačítko „Timer/Time“, abyste přešli do rozhraní nastavení času.

(pokračování)

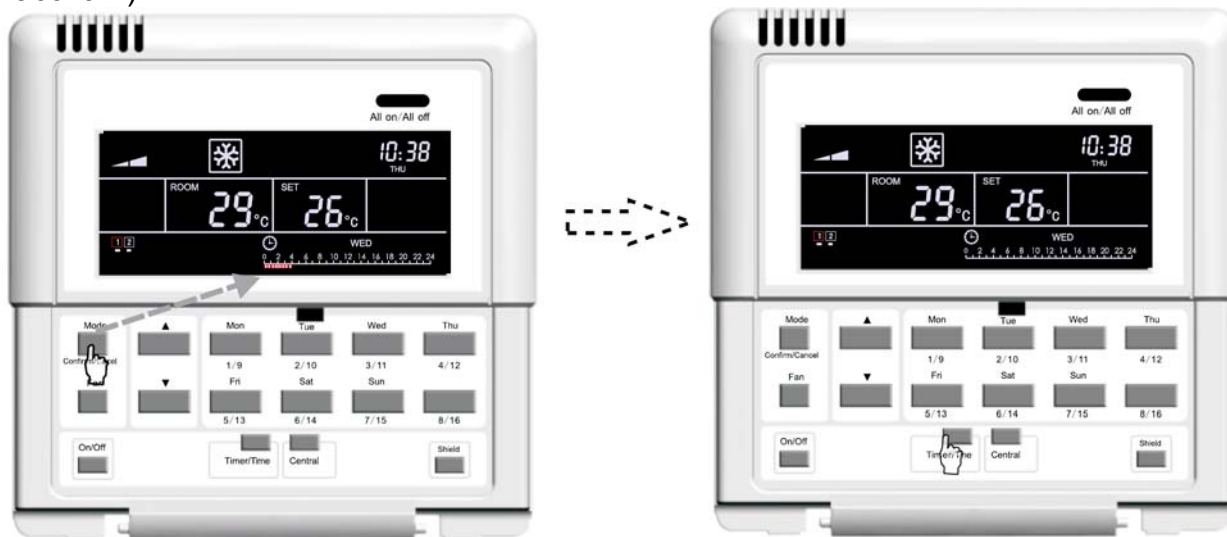

Stiskněte tlačítko „Confirm/Cancel“ pro potvrzení/zrušení nastavení.

Režim nastavení se ukončí automaticky po 30 sekundách nebo opětovným stisknutím tlačítka „Timer/Time“.

Obr. 5.8: Nastavení týdenního časovače při individuálním ovládní

### 5.3.5.2 Zrušení nastavení týdenního časovače při individuálním ovládní

V režimu individuálního ovládní přejděte stisknutím tlačítka „Timer/Time“ do rozhraní pro nastavení týdenního časovače. Bude blikat „\*“ („\*“ označuje MON (Po), TUE (Út), WED (St), THU (Čt), FRI (Pá), SAT (So) nebo SUN (Ne)). Pak stiskněte tlačítko „Confirm/Cancel“, abyste zrušili načasování (tj. nastavený časový úsek tohoto dne), dále stiskněte tlačítko dne v týdnu, abyste přešli do režimu rušení, a poté stiskněte tlačítko „Confirm/Cancel“, abyste zrušili nastavení pro tento den.

Po zrušení nastavení se obnoví rozhraní pro nastavení časovače. Toto rozhraní se ukončí automaticky po 30 sekundách nebo dvojným stisknutím tlačítka „Timer/Time“ (prvním stisknutím se vyvolá režim nastavení a druhým stisknutím se režim nastavení ukončí).

Postup pro zrušení nastavení týdenního časovače při individuálním ovládní viz obr. 5.9.

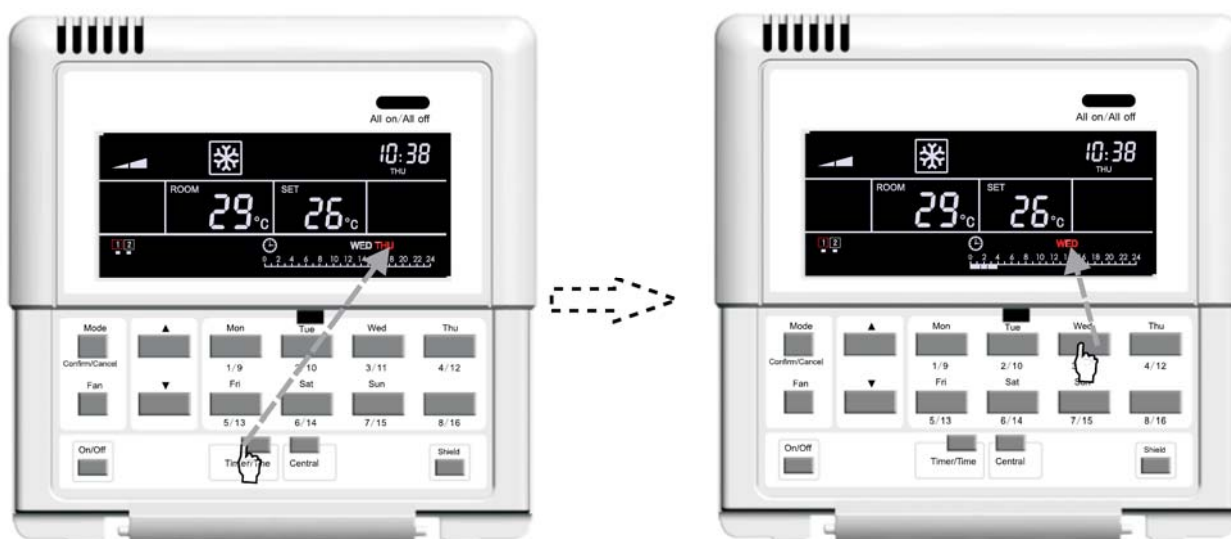

V režimu individuálního ovládní stiskněte tlačítko „Timer/Time“, abyste přešli do režimu nastavení časovače.

Stisknutím tlačítka dne v týdnu vyberte požadovaný den v týdnu.

(pokračování)

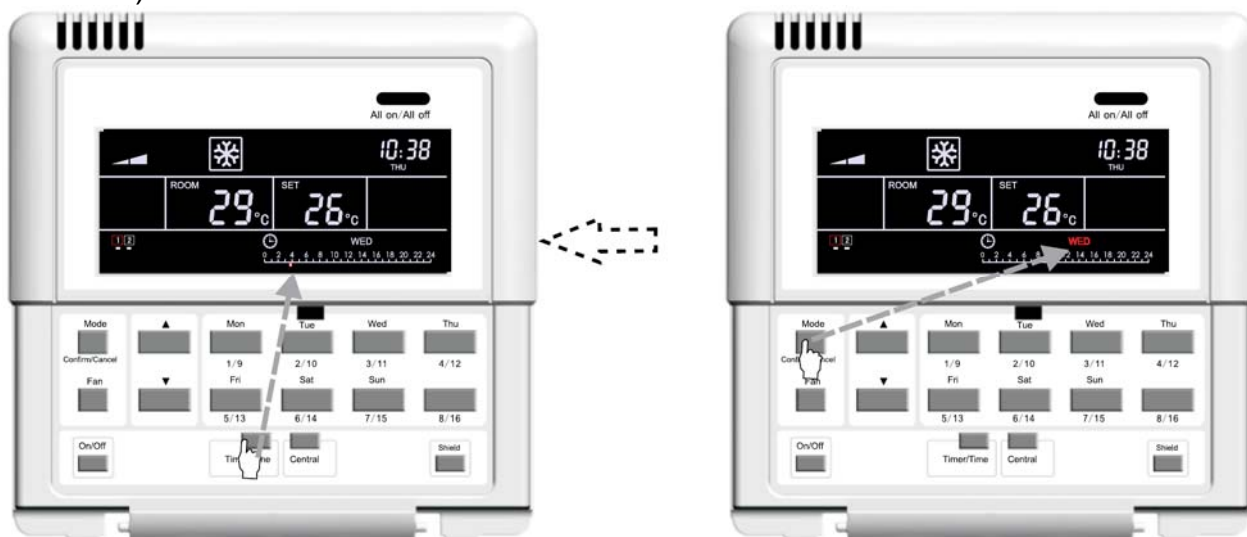

Stiskněte tlačítko „Timer/Time“, abyste přešli do režimu nastavení.

Stiskněte tlačítko „Confirm/Cancel“ pro zrušení nastavení pro tento den.



Stiskněte znovu tlačítko „Timer/Time“, abyste ukončili tento režim nastavení.

Obr. 5.9: Zrušení nastavení týdenního časovače při individuálním ovládní

### 5.3.5.3 Nastavení týdenního časovače při centrálním ovládní

V režimu individuálního ovládní přejděte stisknutím tlačítka „Timer/Time“ do rozhraní pro nastavení týdenního časovače. Bude blikat „\*“ („\*“ označuje MON (Po), TUE (Út), WED (St), THU (Čt), FRI (Pá), SAT (So) nebo SUN (Ne)). Stiskněte tlačítko „Central“. Na LCD displeji se zobrazí „CENTER“, což indikuje, že se bude týdenní časovač nastavovat centrálně. Pak stiskněte příslušné tlačítko dne v týdnu, abyste jej vybrali, stiskněte tlačítko „Timer/Time“, abyste nastavili požadovaný čas, a stisknutím „▲“ nebo „▼“ nastavte časový úsek. Nakonec stiskněte tlačítko „Confirm/Cancel“, abyste toto nastavení potvrdili (bez stisknutí tohoto tlačítka se nastavení neuloží). Při tomto způsobu nastavení bude tento den načasován pro všechny vnitřní jednotky. Kromě toho je možné stejným postupem nastavit pro jeden den také několik časových úseků.

Po nastavení se režim nastavení ukončí automaticky po 30 sekundách nebo opětovným stisknutím tlačítka „Timer/Time“.

Postup nastavení týdenního časovače při centrálním ovládní viz obr. 5.10.



V režimu individuálního ovládání stiskněte tlačítko „Timer/Time“, abyste přešli do rozhraní nastavení časovače.



Stiskněte tlačítko „Central“, abyste přešli do režimu centrálního ovládání.



Stiskněte znovu tlačítko „Timer/Time“, abyste nastavili časový úsek tohoto dne v týdnu.



Stisknutím tlačítka dne v týdnu vyberte požadovaný den v týdnu.



Stisknutím tlačítka „▲“ nebo „▼“ nastavte časový úsek.



Stiskněte tlačítko „Confirm/Cancel“ pro potvrzení/zrušení nastavení.

(pokračování)



Režim nastavení se ukončí automaticky po 30 sekundách nebo opětovným stisknutím tlačítka „Timer/Time“.

Obr. 5.10 Nastavení týdenního časovače při centrálním ovládní

### 5.3.5.4 Zrušení nastavení týdenního časovače při centrálním ovládní

V režimu individuálního ovládní přejděte stisknutím tlačítka „Timer/Time“ do rozhraní pro nastavení týdenního časovače. Bude blikat „\*“ („\*“ označuje MON (Po), TUE (Út), WED (St), THU (Čt), FRI (Pá), SAT (So) nebo SUN (Ne)). Stiskněte tlačítko „Central“. Na LCD displeji se zobrazí „CENTER“, což indikuje, že se bude týdenní časovač nastavovat centrálně. Pak stiskněte příslušné tlačítko dne v týdnu, abyste jej vybrali, a poté stiskněte tlačítko „Confirm/Cancel“, abyste nastavení pro tento den zrušili pro všechny vnitřní jednotky (tj. zrušili nastavený časový úsek pro tento den).

Po zrušení nastavení se obnoví rozhraní pro centrální nastavení časovače. Toto rozhraní se ukončí automaticky po 30 sekundách nebo dvojitým stisknutím tlačítka „Timer/Time“ (prvním stisknutím se vyvolá režim centrálního nastavení a druhým stisknutím se režim nastavení ukončí).

Postup pro zrušení nastavení týdenního časovače při centrálním ovládní viz obr. 5.11.

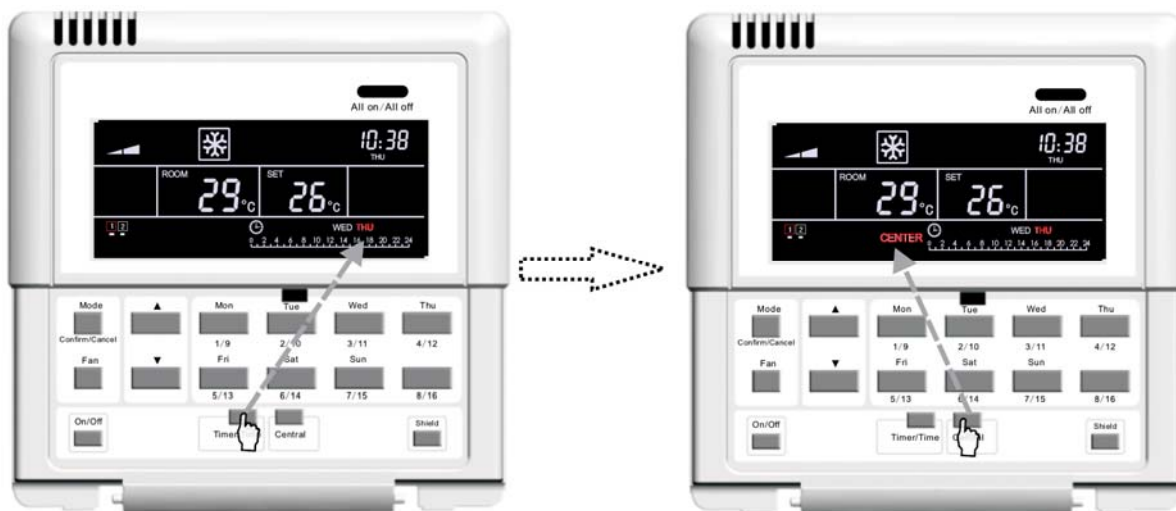

V režimu individuálního ovládní stiskněte tlačítko „Timer/Time“, abyste přešli do rozhraní nastavení časovače.

Stiskněte tlačítko „Central“, abyste přešli do režimu centrálního ovládní.

(pokračování)



Stiskněte tlačítko „Confirm/Cancel“ pro zrušení nastavení časového úseku.



Stisknutím tlačítka dne v týdnu vyberte požadovaný den v týdnu.





Stiskněte tlačítko „Timer/Time“, abyste přešli do režimu nastavení.



Stiskněte tlačítko „Timer/Time“, abyste ukončili tento režim nastavení.

Obr. 5.11: Zrušení nastavení týdenního časovače při centrálním ovládní

### 5.3.6 Čas

Do režimu nastavení hodin můžete přejít stisknutím tlačítka „Timer/Time“ po dobu 5 sekund. Pak stiskněte tlačítko dne v týdnu, abyste nastavili den, a při blikajícím  nastavte stisknutím tlačítka „▲“ nebo „▼“ hodinu. Poté stiskněte tlačítko „Timer/Time“ a při blikajícím  nastavte stisknutím tlačítka „▲“ nebo „▼“ minutu. Po stisknutí tlačítka „Timer/Time“ nebo po 5 sekundách bude tento režim nastavení ukončen.

Postup nastavení hodin viz obr. 5.12.



Stiskněte tlačítko „Timer/Time“ po dobu 5 sekund, abyste přešli režimu nastavení hodin.



Stisknutím tlačítka dne v týdnu vyberte požadovaný den v týdnu.



Stiskněte znovu tlačítko „Timer/Time“, abyste přešli do nastavení minuty.

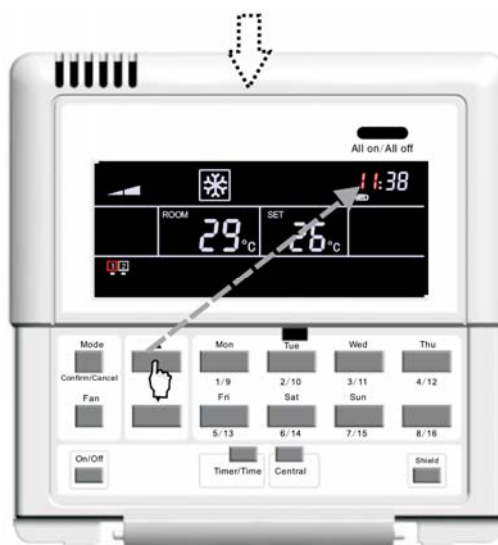

Stisknutím tlačítka „▲“ nebo „▼“ nastavte hodinu.



Stisknutím tlačítka „▲“ nebo „▼“ nastavte minutu.



Režim nastavení se ukončí automaticky po 15 sekundách nebo opětovným stisknutím tlačítka „Timer/Time“.

Obr. 5.12: Nastavení hodin

### 5.3.7 Zablokování ovládání

Funkci zablokování ovládání je možné nastavit při individuálním i centrálním ovládání. Řídící příkaz (např. zapnutí/vypnutí, režim, ventilátor ▲/ ▼, zablokování atd.), založený na nastavení aktuální vnitřní jednotky, bude vyslán do všech vnitřních jednotek po uplynutí 2,5 sekundy.

#### 5.3.7.1 Zablokování nastavení teploty při individuálním ovládání

Postup pro aktivaci/deaktivaci zablokování nastavení teploty při individuálním ovládání: Stiskněte tlačítko „Shield“. Na LCD displeji se zobrazí indikátor „SHIELD“. Pomocí tlačítka „Shield“ vyberte indikátor „TEMP“ a potvrďte stisknutím tlačítka „Confirm/Cancel“. Poté bude indikátor „TEMP“ zapnutý nebo vypnutý a bude blikat indikátor „MODE“. Po nastavení je možné ukončit tento režim nastavení trojným stisknutím tlačítka „Shield“.

Zablokování nastavení teploty při individuálním ovládání viz obr. 5.13.

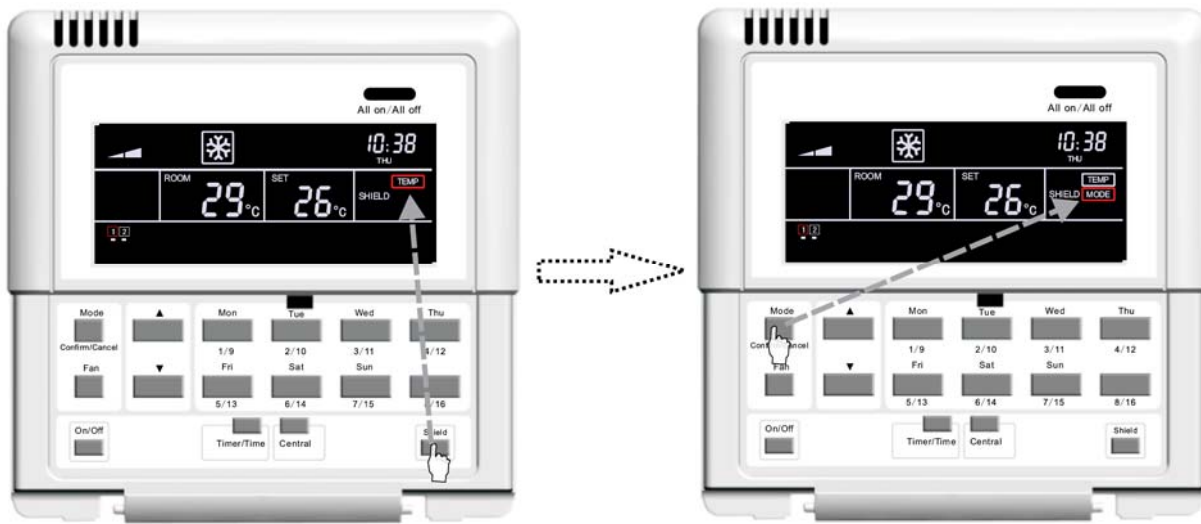

V režimu individuálního ovládání přepněte pomocí tlačítka „Shield“ na „TEMP“.

Stisknutím tlačítka „Confirm/Cancel“ aktivujte nebo deaktivujte funkci blokování.

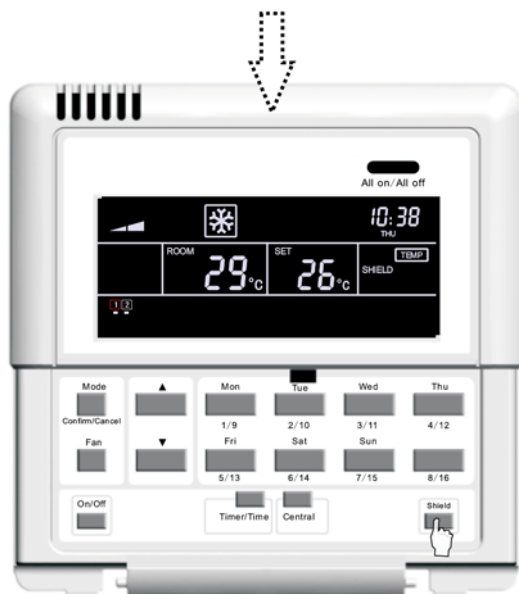

Tento režim se ukončí automaticky po 30 sekundách nebo trojným stisknutím tlačítka „Shield“.

Obr. 5.13: Zablokování nastavení teploty při individuálním ovládání



### 5.3.7.2 Zablokování nastavení režimu provozu při individuálním ovládní

Postup pro aktivaci/deaktivaci zablokování režimu provozu: Stiskněte tlačítko „Shield“. Na LCD displeji se zobrazí indikátor „SHIELD“. Pomocí tlačítka „Shield“ vyberte indikátor „MODE“ a potvrďte stisknutím tlačítka „Confirm/Cancel“. Poté bude indikátor „MODE“ zapnutý nebo vypnutý a bude blikat indikátor „ON/OFF“. Po nastavení je možné ukončit tento režim nastavení dvojným stisknutím tlačítka „Shield“.

Zablokování nastavení režimu provozu při individuálním ovládní viz obr. 5.14.

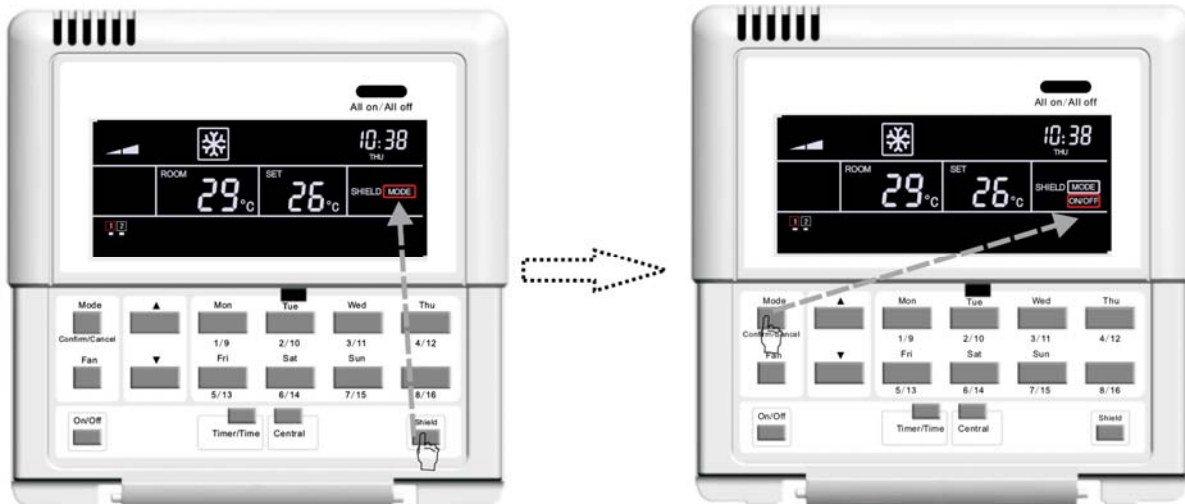

V režimu individuálního ovládní přepněte pomocí tlačítka „Shield“ na „TEMP“.

Stisknutím tlačítka „Confirm/Cancel“ aktivujte nebo deaktivujte funkci blokování.



Tento režim se ukončí automaticky po 30 sekundách nebo dvojným stisknutím tlačítka „Shield“.

Obr. 5.14: Zablokování nastavení režimu provozu při individuálním ovládní

### 5.3.7.3 Zablokování zapnutí/vypnutí při individuálním ovládní

Postup pro aktivaci/deaktivaci zablokování zapnutí/vypnutí: Stiskněte tlačítko „Shield“. Na LCD displeji se zobrazí indikátor „SHIELD“. Pomocí tlačítka „Shield“ vyberte indikátor „ON/OFF“ a potvrďte stisknutím tlačítka „Confirm/Cancel“. Poté bude indikátor „ON/OFF“ zapnutý nebo vypnutý a bude blikat indikátor „ALL“. Po nastavení je možné ukončit tento režim nastavení **dvojným stisknutím** tlačítka „Shield“.

Zablokování nastavení zapnutí/vypnutí při individuálním ovládní viz obr. 5.15.



V režimu individuálního ovládání přepněte pomocí tlačítka „Shield“ na „ON/OFF“.

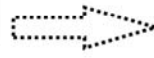

Stisknutím tlačítka „Confirm/Cancel“ aktivujte nebo deaktivujte funkci blokování.



Tento režim se ukončí automaticky po 30 sekundách nebo jedním stisknutím tlačítka „Shield“.

Obr. 5.15: Zablokování zapnutí/vypnutí při individuálním ovládání

#### 5.3.7.4 Zablokování všech nastavení při individuálním ovládání

Postup pro aktivaci/deaktivaci zablokování všech nastavení: Stiskněte tlačítko „Shield“. Na LCD displeji se zobrazí indikátor „SHIELD“. Pomocí tlačítka „Shield“ vyberte indikátor „ALL“ a potvrďte stisknutím tlačítka „Confirm/Cancel“. Poté bude indikátor „ALL“ zapnutý nebo vypnutý a tím se tento režim nastavení ukončí.

Zablokování všech nastavení při individuálním ovládání viz obr. 5.16.

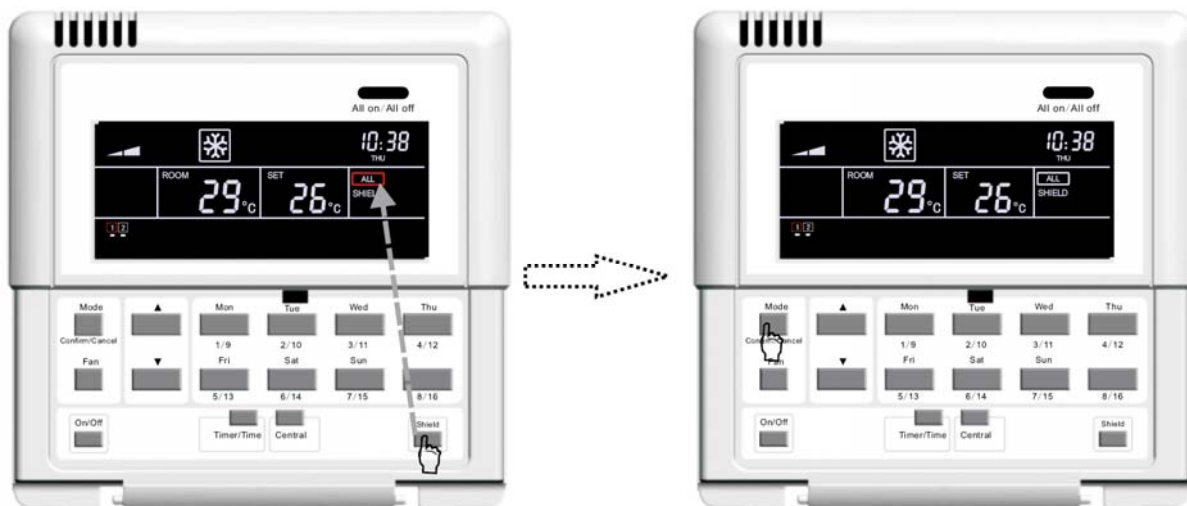

V režimu individuálního ovládání přepněte pomocí tlačítka „Shield“ na „ALL“.

Stisknutím tlačítka „Confirm/Cancel“ aktivujte nebo deaktivujte funkci blokování. Tím se tento režim nastavení ukončí.

Obr. 5.16: Zablokování všech nastavení při individuálním ovládání

Poznámka: Pokud není zablokování potvrzeno stisknutím tlačítka „Confirm/Cancel“, systém tento režim nastavení po uplynutí 15 sekund ukončí.

### 5.3.7.5 Zablokování nastavení teploty při centrálním ovládání

Postup pro aktivaci/deaktivaci zablokování nastavení teploty při centrálním ovládání: Stiskněte tlačítko „Shield“. Na LCD displeji se zobrazí indikátor „SHIELD“. Pomocí tlačítka „Shield“ vyberte indikátor „TEMP“. Pak stiskněte tlačítko „Central“, aby se zobrazil indikátor „CENTER“, a potvrďte nastavení stisknutím tlačítka „Confirm/Cancel“. Poté bude indikátor „TEMP“ zapnutý nebo vypnutý a bude blikat indikátor „MODE“. Po nastavení je možné ukončit tento režim nastavení trojným stisknutím tlačítka „Shield“.

Zablokování nastavení teploty při centrálním ovládání viz obr. 5.17.

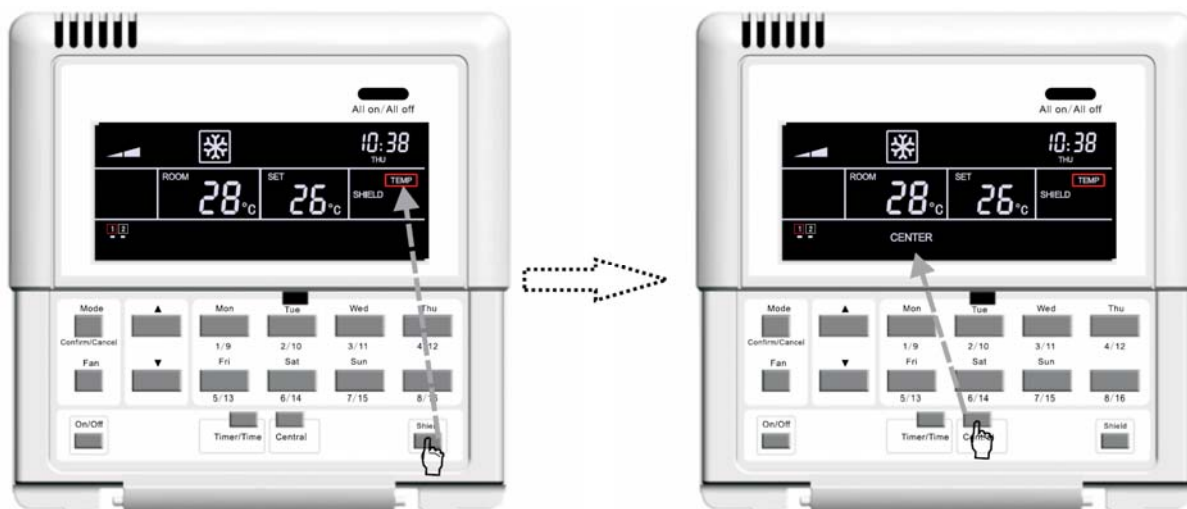

V režimu individuálního ovládání přepněte pomocí tlačítka „Shield“ na „TEMP“.

Stiskněte tlačítko „Central“, abyste přešli do režimu centrálního nastavení zablokování.

(pokračování)

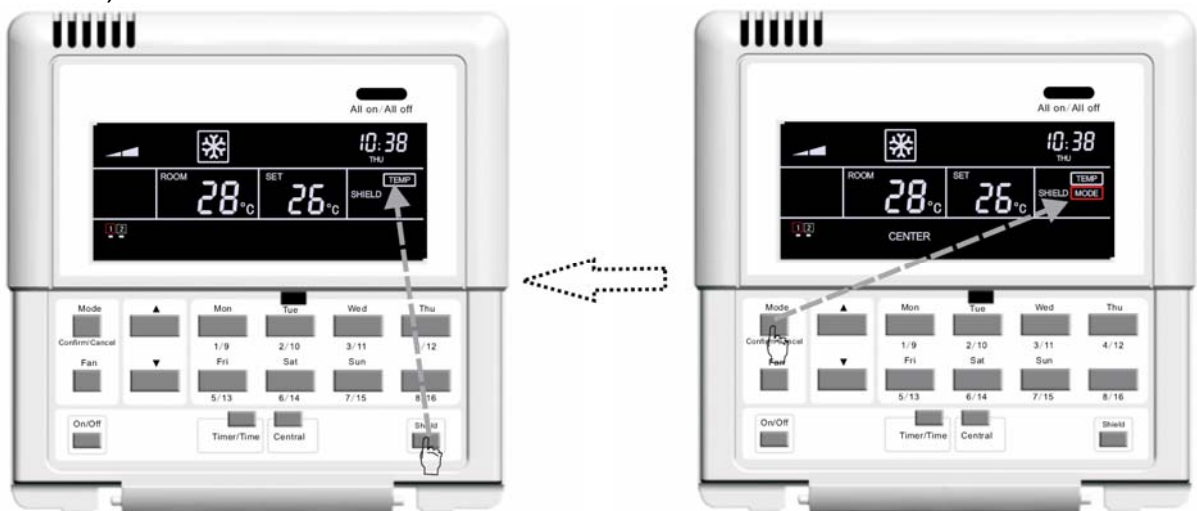

Tento režim se ukončí automaticky po 30 sekundách nebo trojím stisknutím tlačítka „Shield“.

Stisknutím tlačítka „Confirm/Cancel“ aktivujte nebo deaktivujte funkci blokování.

Obr. 5.17: Zablokování nastavení teploty při centrálním ovládání

### 5.3.7.6 Zablokování nastavení režimu provozu při centrálním ovládání

Postup pro aktivaci/deaktivaci zablokování nastavení režimu provozu při centrálním ovládání: Stiskněte tlačítko „Shield“. Na LCD displeji se zobrazí indikátor „SHIELD“. Pomocí tlačítka „Shield“ vyberte indikátor „MODE“. Pak stiskněte tlačítko „Central“, aby se zobrazil indikátor „CENTER“, a potvrďte nastavení stisknutím tlačítka „Confirm/Cancel“. Poté bude indikátor „MODE“ zapnutý nebo vypnutý a bude blikat indikátor „ON/OFF“. Po nastavení je možné ukončit tento režim nastavení dvojitým stisknutím tlačítka „Shield“.

Zablokování nastavení režimu provozu při centrálním ovládání viz obr. 5.18.

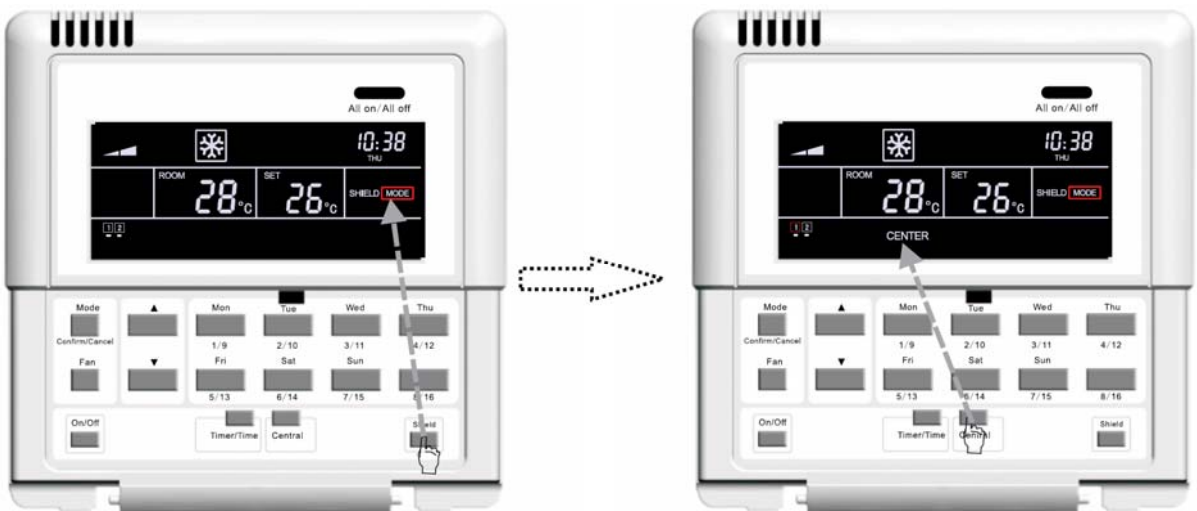

V režimu individuálního ovládání přepněte pomocí tlačítka „Shield“ na „MODE“.

Stiskněte tlačítko „Central“, abyste přešli do režimu centrálního nastavení zablokování.

(pokračování)

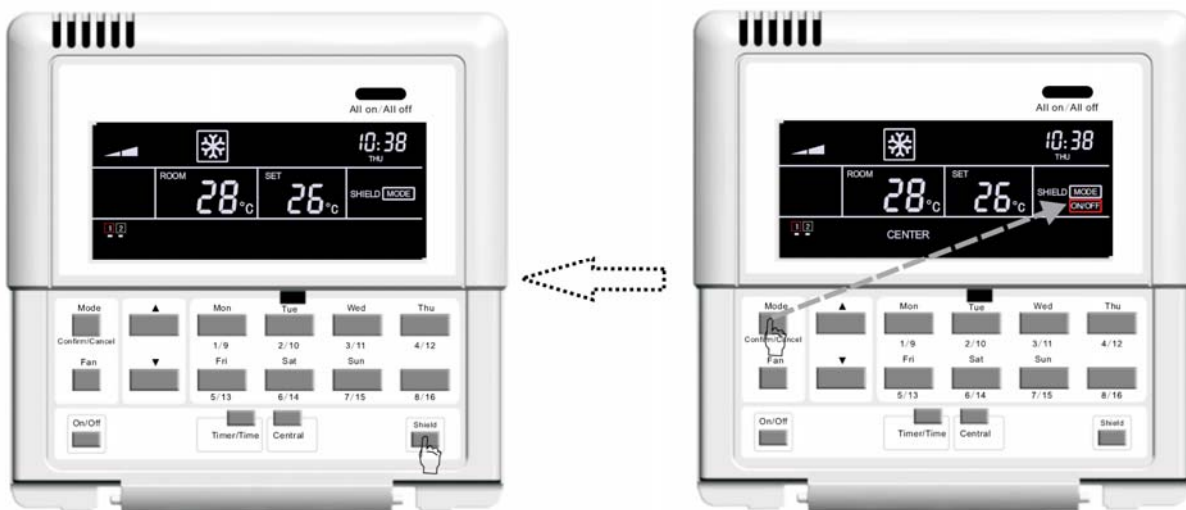

Tento režim se ukončí automaticky po 30 sekundách nebo dvojným stisknutím tlačítka „Shield“.

Stisknutím tlačítka „Confirm/Cancel“ aktivujete nebo deaktivujete funkci blokování.

Obr. 5.18: Zablokování nastavení režimu provozu při centrálním ovládní

### 5.3.7.7 Zablokování zapnutí/vypnutí při centrálním ovládní

Postup pro aktivaci/deaktivaci zablokování zapnutí/vypnutí při centrálním ovládní: Stiskněte tlačítko „Shield“. Na LCD displeji se zobrazí indikátor „SHIELD“. Pomocí tlačítka „Shield“ vyberte indikátor „ON/OFF“. Pak stiskněte tlačítko „Central“, aby se zobrazil indikátor „CENTER“, a potvrďte nastavení stisknutím tlačítka „Confirm/Cancel“. Poté bude indikátor „ON/OFF“ zapnutý nebo vypnutý a bude blikat indikátor „ALL“. Po nastavení je možné ukončit tento režim nastavení jedním stisknutím tlačítka „Shield“.

Zablokování nastavení zapnutí/vypnutí při centrálním ovládní viz obr. 5.19.

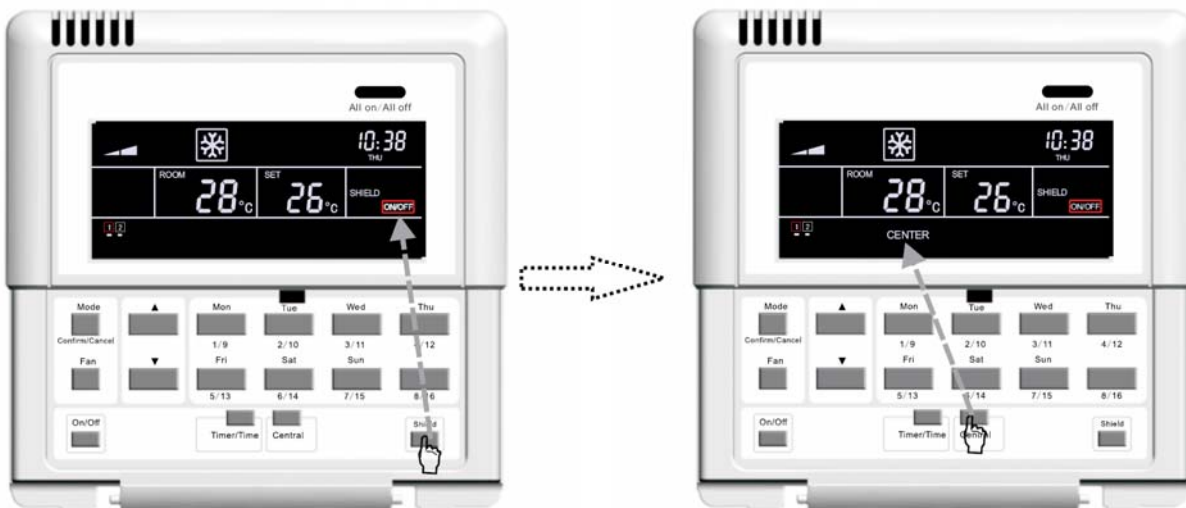

V režimu individuálního ovládní přepněte pomocí tlačítka „Shield“ na „ON/OFF“.

Stiskněte tlačítko „Central“, abyste přešli do režimu centrálního nastavení zablokování.

(pokračování)

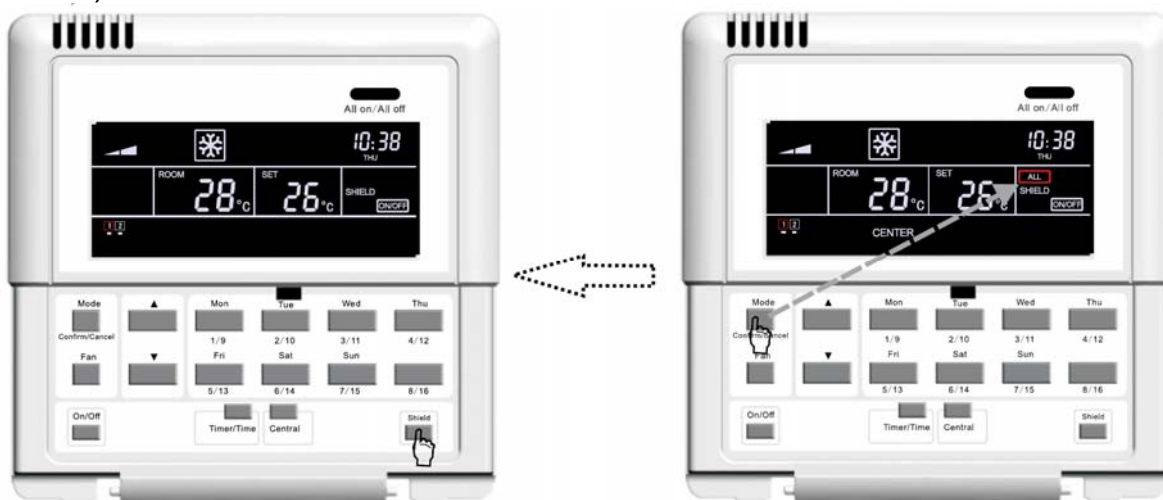

Tento režim se ukončí automaticky po 30 sekundách nebo jedním stisknutím tlačítka „Shield“.

Stisknutím tlačítka „Confirm/Cancel“ aktivujete nebo deaktivujete funkci blokování.

Obr. 5.19: Zablokování zapnutí/vypnutí při centrálním ovládání

### 5.3.7.8 Zablokování všech nastavení při centrálním ovládání

Postup pro aktivaci/deaktivaci zablokování všech nastavení při centrálním ovládání: Stiskněte tlačítko „Shield“. Na LCD displeji se zobrazí indikátor „SHIELD“. Pomocí tlačítka „Shield“ vyberte indikátor „ALL“. Pak stiskněte tlačítko „Central“, aby se zobrazil indikátor „CENTER“, a potvrďte nastavení stisknutím tlačítka „Confirm/Cancel“. Poté bude indikátor „ALL“ zapnutý nebo vypnutý a bude blikat indikátor „ON/OFF“.

Zablokování všech nastavení při centrálním ovládání viz obr. 5.20.

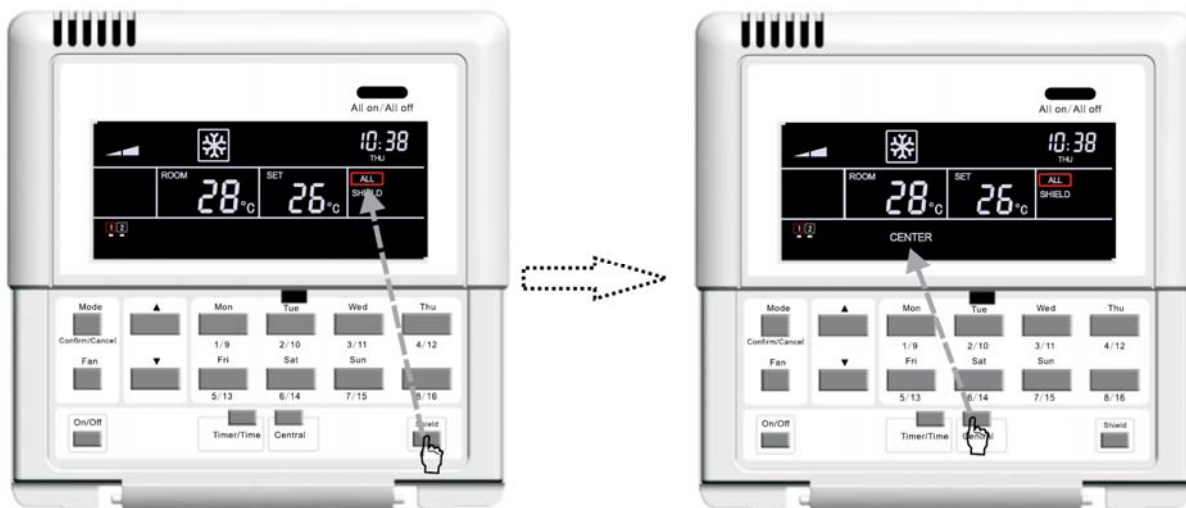

V režimu individuálního ovládání přepněte pomocí tlačítka „Shield“ na „ALL“.

Stiskněte tlačítko „Central“, abyste přešli do režimu centrálního nastavení zablokování.

(pokračování)



Stisknutím tlačítka „Confirm/Cancel“ aktivujete nebo deaktivujete funkci blokování. Tím se tento režim nastavení ukončí.

Obr. 5.20: Zablokování všech nastavení při centrálním ovládní

Poznámka: Pokud není zablokování potvrzeno stisknutím tlačítka „Confirm/Cancel“, systém tento režim nastavení po uplynutí 30 sekund ukončí.

### 5.3.8 Zablokování tlačítek (dětská pojistka)

Při zapnuté i vypnuté jednotce je možné aktivovat funkci pro zablokování tlačítek. Stiskněte současně tlačítka „▲“ a „▼“ po dobu 5 sekund, aby se na LCD displeji zobrazil indikátor „CHILD LOCK“. Ovladač pak nebude reagovat na stisknutí žádného tlačítka s výjimkou kombinace tlačítek „▲“ a „▼“. Zablokování tlačítek je možné deaktivovat zopakováním výše uvedeného postupu.

Postup zablokování tlačítek viz obr. 5.21:

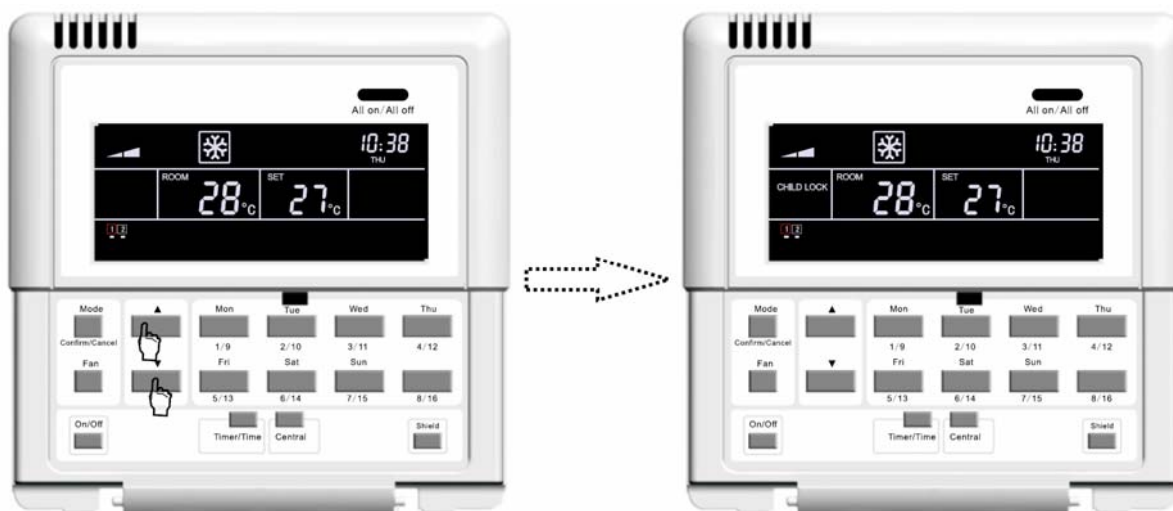

Když je jednotka zapnutá, stiskněte současně tlačítka „▲“ a „▼“ po dobu 5 sekund.

Tlačítka se zablokují a na LCD displeji se zobrazí „CHILD LOCK“.

Obr. 521: Zablokování tlačítek (dětská pojistka)

### 5.3.9 Přepínání mezi stupnicí Celsia/Fahrenheita

Když je aktuální vnitřní jednotka vypnutá, je možné přepínat mezi stupnicí Celsia a Fahrenheita současným stisknutím tlačítek „Mode“ a „▼“ po dobu 5 sekund.

Přepínání mezi stupnicí Celsia/Fahrenheita viz obr. 5.22:

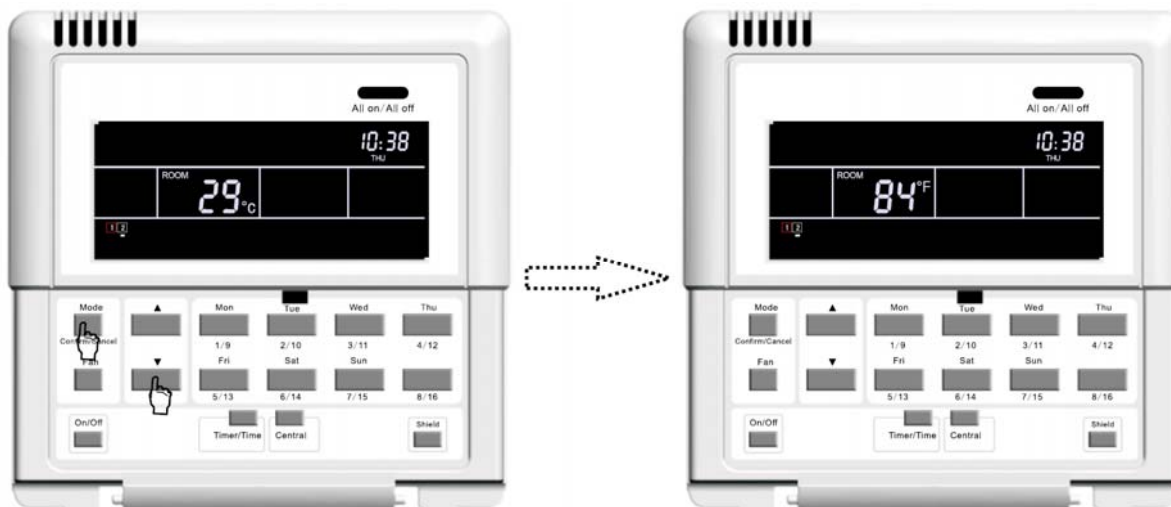

Když je jednotka vypnutá, stiskněte současně tlačítka „Mode“ a „▼“ po dobu 5 sekund.

Provede se přepnutí stupnice Celsia/Fahrenheita.

Obr. 5.22: Přepínání mezi stupnicí Celsia/Fahrenheita

## 6. ZOBRAZENÍ PORUCH

Když během provozu systému nastane nějaká porucha, zobrazí na displeji místo teploty v místnosti kód poruchy.

Zobrazení kódu poruchy ukazuje obr. 6.1:



Obr. 6.1 Zobrazení kódu poruchy

Kódy poruch vnitřní jednotek řady New UNI DC Inverter viz tabulka 6.1



Tabulka 6.1: Kódy poruch u řady New UNI DC Inverter

Kód	Popis
E0	Porucha vodního čerpadla
E1	Ochrana proti vysokému tlaku kompresoru
E2	Ochrana proti zamrznutí vnitřní jednotky
E3	Ochrana proti nízkému tlaku kompresoru
E4	Ochrana proti vysoké teplotě na výtlaku kompresoru
E5	Ochrana proti přetížení kompresoru
E6	Chyba při komunikaci
E8	Ochrana ventilátoru vnitřní jednotky
E9	Ochrana proti přetečení vody
F0	Porucha snímače teploty vzduchu v místnosti na přívodu vzduchu
F1	Závada snímače teploty výparníku
F2	Závada snímače teploty kondenzátoru
F3	Závada snímače okolní teploty u vnitřní jednotky
F4	Závada snímače teploty na výstupu
F5	Porucha snímače teploty u displeje
EH	Porucha pomocného elektrického topení
FF	Rozepnutý spínač sub-místnosti?
C5	Porucha propojovacího můstku
C1	Kontrola oblouku
C2	Ochrana proti probíjení proudu

# 7. INSTALACE A KONFIGURACE

## 7.1 Instalace

### 7.1.1 Výkres instalačních rozměrů

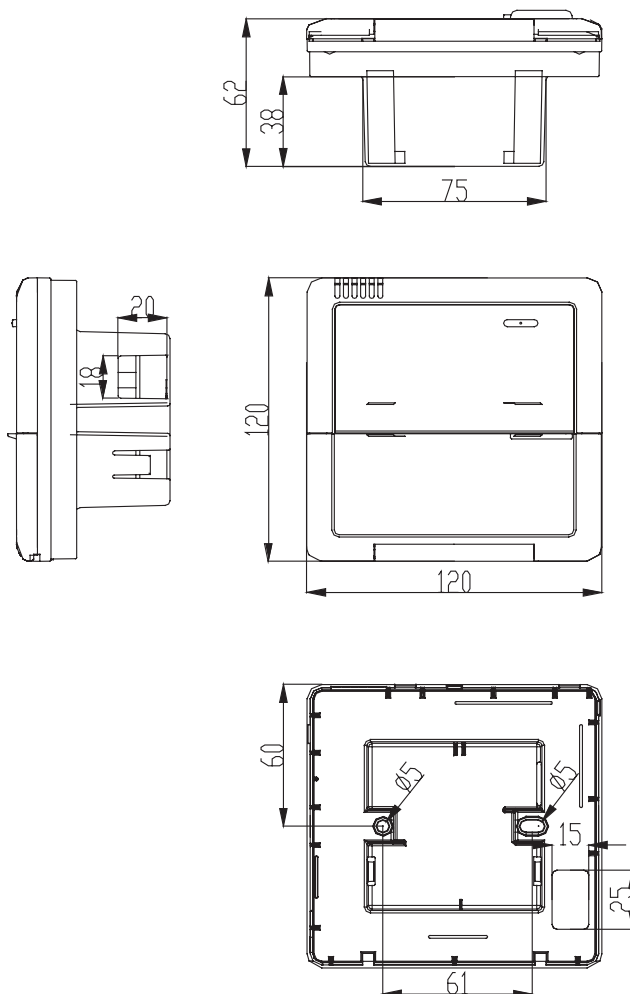

Obr. 7.1: Výkres instalačních rozměrů

### 7.1.2 Rozhraní

Obrázek 7.2 ukazuje rozhraní desky displeje a obrázek 7.3 ukazuje rozhraní napájecího modulu.

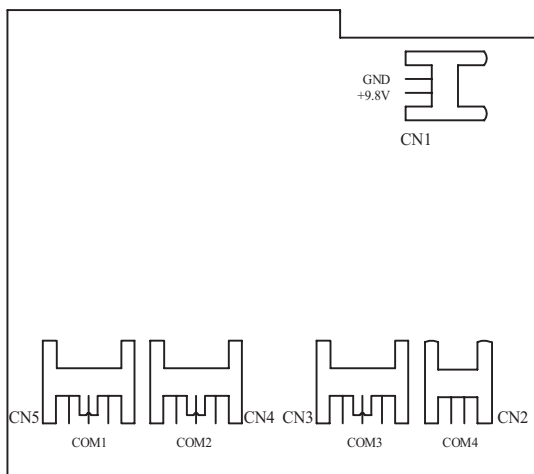

Obr. 7.2: Rozhraní desky displeje

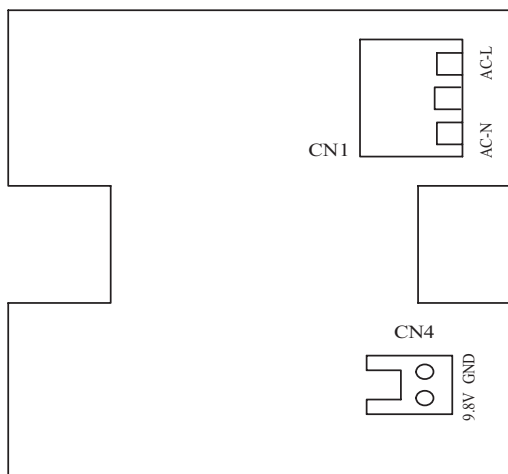

Obr. 7.3: Rozhraní desky napájecího modulu

#### a. Napájecí rozhraní

1. Rozhraní CN1 desky napájecího modulu slouží pro připojení externího napájecího kabelu. Svorka AC-N je pro neutrální vodič, svorka AC-L je pro živý vodič a prostřední svorka zůstává nezapojená.
2. Rozhraní CN4 desky napájecího modulu slouží pro napájení desky displeje a připojuje se k rozhraní CN1 desky displeje pomocí dvou vodičů.

#### b. Komunikační rozhraní

Rozhraní CN2, CN3, CN4 a CN5 na desce displeje slouží pro komunikaci. CN2 s označením COM4 je určeno pro komunikaci s kanálovou jednotkou (2 kontakty).

### 7.1.3 Příprava a připojení komunikačního kabelu

- a. Komunikační kabel mezi centrálním ovladačem a jednotkou by měl připravit uživatel podle aktuálního projektu.
- b. Příprava a připojení komunikačního kabelu
  1. Komunikační kabel má dva vodiče (na jednom konci je konektor s 2 kontakty a na druhém konci je konektor (zástrčka z průhledného plastu RJ-11, objednávkový kód 40113325).
  2. Při použití N sad jednotek je zapotřebí použít N+1 komunikačních kabelů.
  3. Připojte konektor komunikačního kabelu se 2 kontakty k portu COM4 inteligentního centrálního ovladače a připojte konektory se 2 kontakty z N komunikačních kabelů do zásuvky se 2 kontakty kabelového ovladače řady New UNI DC Inverter.
  4. Uživatel může připravit prodlužovací kabel a zapojit vodiče do konektoru podle aktuální potřeby.

Poznámka: jedna sada řady New UNI DC Inverter se skládá z jedné venkovní jednotky a jedné vnitřní jednotky.

### 7.1.4 Instalace

Instalaci je možné provést na vybraném místě, které vyhovuje podmínkám. Postup instalace je následující:

- a. Nejprve zjistěte, kde se má inteligentní centrální ovladač nainstalovat.
- b. Zabudujte instalační krabici (2) podle obr. 7.6 pro instalaci zadního pouzdra (3).
- c. Připojte napájecí kabel a komunikační kabel desky displeje, a pak je oba prostrčte přes instalační krabici (2).
- d. Upevněte zadní pouzdro na instalační krabici (2) pomocí šroubů.
- e. Urovnejte napájecí kabel a komunikační kabel uvnitř inteligentního centrálního ovladače.
- f. Zavřete kryt (5).

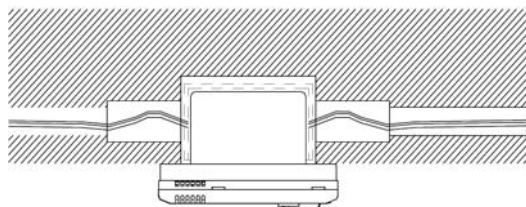

Obr. 7.4: Instalace skryté kabeláže 1 (vodorovné vedení)

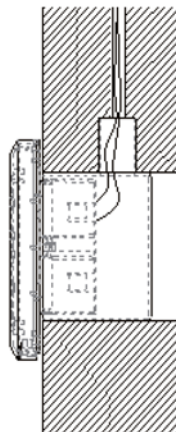

Obr. 7.5: Instalace skryté kabeláže 2 (svislé vedení)

Poznámka: Napájecí kabel musí být veden odděleně od komunikačního kabelu, aby se zabránilo rušení.

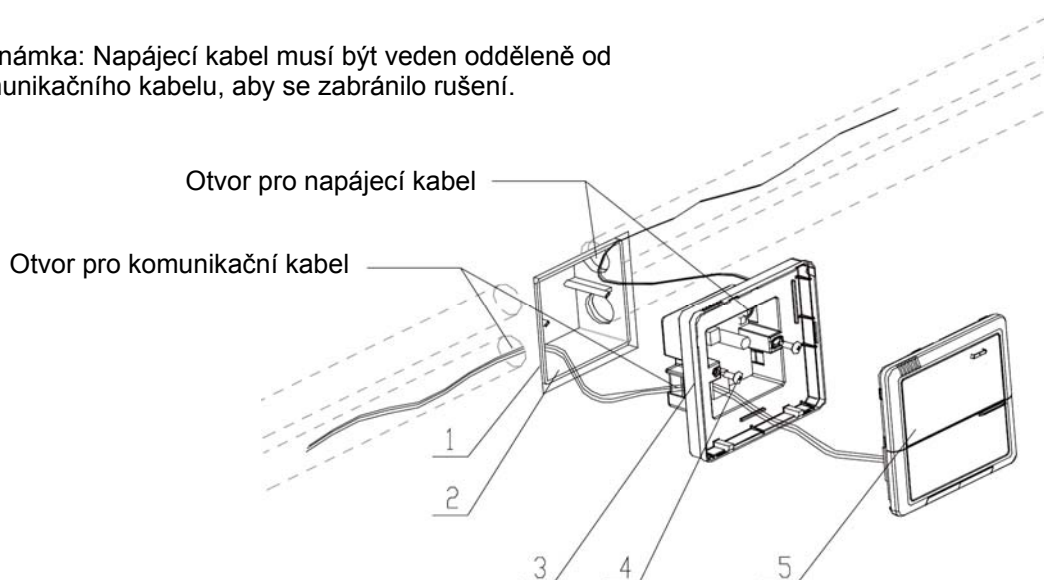

Obr. 7.6 Instalační výkres

Pořadové číslo	Popis
1	Zeď
2	Instalační krabici (86)
3	Zadní pouzdro (včetně desky napájecího modulu)
4	Šroub
5	Přední kryt (včetně desky displeje)

Po instalaci je nutné provést nakonfigurování pro zajištění správné komunikace.

## 7.2 Spojení jednotek

Za předpokladu, že je pro nějaký projekt zapotřebí jednotka řady New UNI DC Inverter (jedna venkovní jednotka je spárována s jednou vnitřní jednotkou), je možné pomocí ovladače Smart Zone ovládat až 16 vnitřních jednotek.

Příklad:

Předpokládejme, že je pro nějaký projekt použito 5 venkovních a 5 vnitřních jednotek. Pak je zapotřebí jen jeden inteligentní centrální ovladač.

Požadavky projektu	Řada New UNI DC Inverter	
	Venkovní jednotky	Vnitřní jednotky
Počet (sady)	5	5
Počet (inteligentní centrální ovladač)	1	

## 7.3 Konfigurace a prohlížení čísla portu a adresy vnitřní jednotky

Nastavení konfigurace: V případě, že je jednotka poprvé zapnuta, změni se zapojení nebo počet jednotek nebo je vyměněn sériový port, je třeba přejít do režimu konfigurace současným stisknutím tlačítek „Mode“ a „Thu“ po dobu 5 sekund. V tomto rozhraní je možné automaticky zjišťovat a přiřazovat adresy vnitřních jednotek. Po 10 minutách je konfigurace ukončena. Vnitřní jednotku, která získá adresu, je možné ovládat, zatímco vnitřní jednotku bez adresy ovládat nelze.

Zobrazení sériového portu a adresy vnitřní jednotky: Stiskněte současně tlačítka „Mode“ a „Thu“ po dobu 5 sekund, abyste přešli do rozhraní konfigurace. V tomto rozhraní je možné zobrazit sériový port a adresu příslušné vnitřní jednotky.

Stisknutím tlačítka „Confirm/Cancel“ je možné nastavení konfigurace potvrdit a přejít do zobrazení stavu vnitřní jednotky. Pokud není tlačítko stisknuto, nastavení se neuloží.

Postup při použití rozhraní konfigurace viz obr. 7.7. Obr. 7.7 ukazuje vnitřní jednotku 1 a vnitřní jednotku 2. Obě jednotky jsou připojeny ke komunikačnímu portu COM2. Adresa první jednotky je 01 a adresa druhé jednotky je 04.

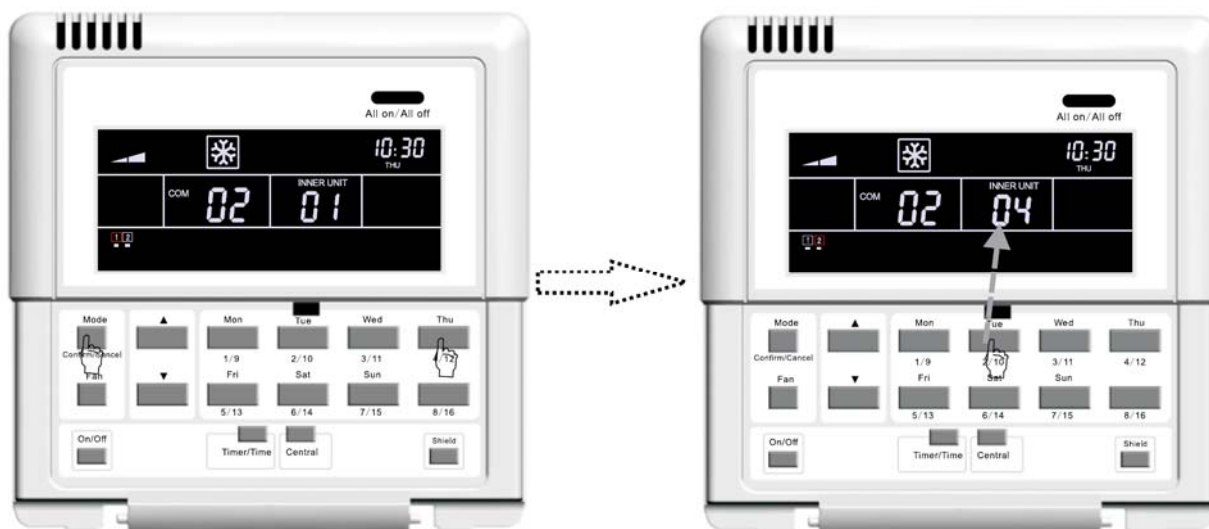

Stiskněte současně tlačítka „Mode“ a „Thu“ po dobu 5 sekund, abyste přešli do rozhraní konfigurace.

Stiskněte tlačítko s kódem vnitřní jednotky, abyste zjistili její sériový port a adresu.

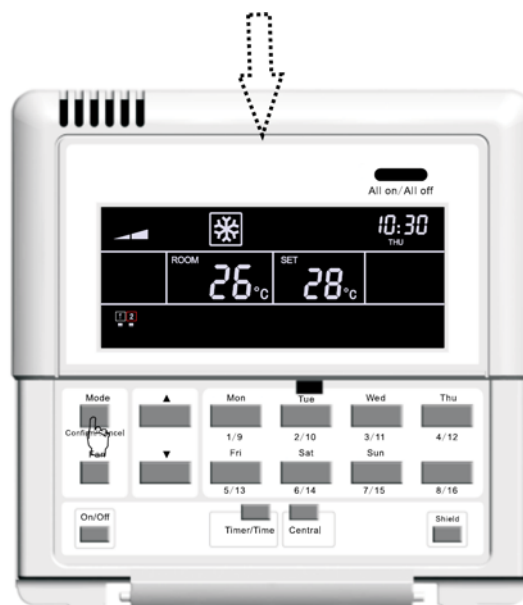

Potvrďte nastavení stisknutím tlačítka „Confirm/Cancel“.

Obr. 7.7: Konfigurace

## 7.4 Označení

K dispozici je štítek pro přiřazení názvu místnosti k číslu vnitřní jednotky. Uživatel může na štítek k číslu vnitřní jednotky napsat název příslušné místnosti, a pak štítek nalepit na vnitřní stranu krytu inteligentního centrálního ovladače, aby měl lepší přehled o tom, kterou jednotku nastavuje.

Například pokud uživatel nainstaluje klimatizační zařízení do dětského pokoje, ložnice a obývacího pokoje, může po nakonfigurování zjistit číslo jednotky v každé místnosti a udělat si přehled o jejich rozmístění.

Název místnosti	Dětský pokoj	Ložnice	Obývací
Adresa vnitřní jednotky	Port 1, vnitřní jednotka 04	Port 1, vnitřní jednotka 05	Port 1, vnitřní jednotka 06
Číslo vnitřní jednotky	1	2	3

Po zjištění čísel jednotek v místnostech může uživatel napsat na štítek k příslušným číslům jednotek názvy „Dětský pokoj“, „Ložnice“ a „Obývací“, a pak štítek nalepit na vnitřní stranu krytu inteligentního centrálního ovladače.

Štítek pro označení viz obr. 7.8.

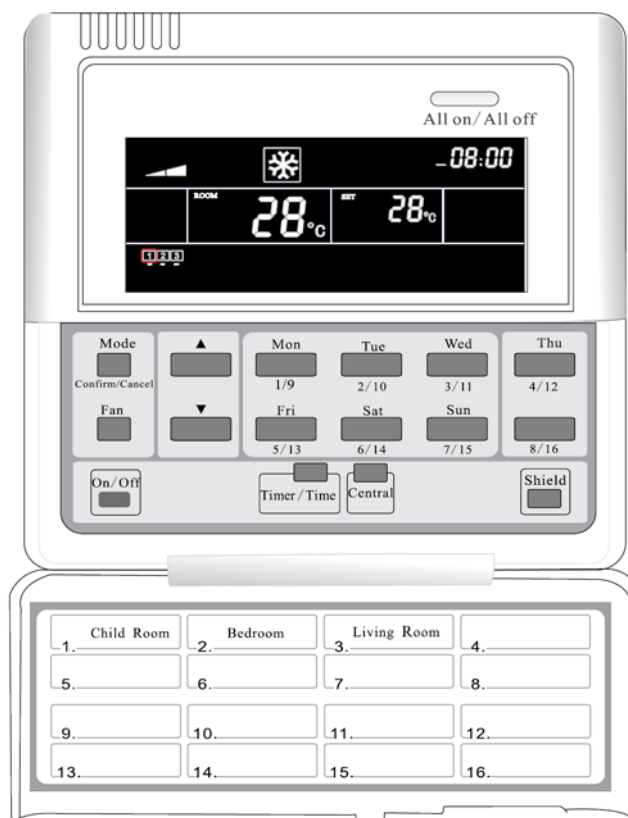

Obr. 7.8: Štítek pro inteligentní centrální ovladač



**Centrála NEPA spol. s r.o.**

**Purkyňova 45**

**612 00 Brno**

**Tel.: +420 541 590 140**

**Tel. servis: +420 541 590 150**

**Fax: +420 541 590 123**

**Fax. servis: +420 541 590 153**

**[www.nepa.cz](http://www.nepa.cz)**

**Obchod: [obchod@nepa.cz](mailto:obchod@nepa.cz)**

**Servis: [servis@nepa.cz](mailto:servis@nepa.cz)**

**Objednávky: [brno-fakturace@nepa.cz](mailto:brno-fakturace@nepa.cz)**