

NÁVOD K OBSLUZE

# CENTRÁLNÍ OVLADAČ

SCC-36



**DŮLEŽITÁ POZNÁMKA:**

Před instalací a použitím vašeho nového klimatizačního zařízení si pečlivě přečtěte tento návod. Návod si pak dobře uložte pro další použití.

# OBSAH

1 BEZPEČNOSTNÍ POKYNY .....	3
2 POKYNY PRO UŽIVATELE .....	3
3 INSTALACE .....	4
3.1 Požadavky na instalaci .....	5
3.2 Pokyny pro zapojení .....	6
3.2.1 Připojovací porty .....	6
3.2.2 Napájení.....	6
3.2.3 Způsob připojení L-CAC&Split jednotky (síť Modbus).....	6
3.3 Postup instalace .....	9
3.4 Postup demontáže.....	11
4 POPIS DISPLEJE A POKYNY PRO POUŽITÍ .....	12
4.1 Zobrazované položky a tlačítka hlavní stránky .....	12
4.2 Všeobecná tlačítka .....	13
4.3 Pokyny pro použití tlačítek .....	14
5 POPIS FUNKCÍ.....	15
5.1 Nápověda .....	15
5.2 Ovládání všech jednotek .....	15
5.3 Správa časového rozvrhu .....	17
5.4 Ovládání jednotlivých jednotek .....	20
5.4.1 Ovládání jednotky .....	20
5.4.2 Základní ovládací parametry .....	21
5.4.3 Doplnkové ovládací parametry.....	22
5.5 Lokální nastavení.....	23
5.6 Informace o zařízení .....	25





## Vážení uživatelé

Děkujeme, že jste si vybrali výrobek společnosti Sinclair. Před instalací a použitím tohoto výrobku si pečlivě přečtete tento návod, abyste uměli zařízení správně používat. Abychom vám pomohli výrobek správně nainstalovat, používat a dosáhnout očekávaných provozních výsledků, uvádíme následující pokyny:

- Toto zařízení by neměly obsluhovat osoby (včetně dětí), které mají snížené fyzické, smyslové nebo mentální schopnosti nebo nemají dostatek potřebných znalostí a zkušeností, pokud nejsou pod dozorem nebo nejsou poučeny o obsluze zařízení osobou, která odpovídá za jejich bezpečnost.
- Na děti je třeba dohlížet, aby si se zařízením nehrály.
- Tento návod k obsluze je univerzální a některé popsané funkce je možné používat jen na určitém modelu zařízení. Všechny obrázky a informace v návodu k obsluze jsou pouze orientační. Ovládací rozhraní se může měnit podle aktuální operace.
- Abychom výrobek vylepšili, stále jej zdokonalujeme a inovujeme. Máme právo provádět občas potřebné úpravy výrobku z obchodních a výrobních důvodů a vyhrazujeme si právo upravovat obsah návodu bez předchozího upozornění.
- Neponeseme žádnou odpovědnost za zranění osob, ztrátu majetku a škody způsobené nesprávným používáním výrobku, například chybnou instalací a konfigurací, nevhodnou údržbou, porušením příslušných zákonů, předpisů a průmyslových norem, nedodržováním pokynů v tomto návodu atd.
- Konečné právo interpretovat tento návod k obsluze patří společnosti SINCLAIR CORPORATION Ltd.

# 1 BEZPEČNOSTNÍ POKYNY

Dodržujte prosím následující bezpečnostní pokyny.

	Varování: Pokud není přísně dodržováno, hrozí vážné poškození jednotky nebo zranění osob.
	Upozornění: Pokud není přísně dodržováno, hrozí lehké nebo střední poškození jednotky nebo zranění osob.
	Zakázáno: Označuje zakázanou činnost. Nedodržení může způsobit vážné škody nebo smrt osob.
	Přikázáno: Označuje přikázanou činnost. Nedodržení může způsobit zranění osob nebo poškození majetku.



## VAROVÁNÍ

Toto zařízení nesmí být nainstalováno v prostředí, kde jsou korozivní, hořlavé nebo výbušné látky, nebo v místě se specifickými podmínkami, například v kuchyni. Nedodržení tohoto pokynu může ovlivnit normální provoz a zkrátit životnost zařízení nebo dokonce způsobit požár nebo vážné zranění. Na výše uvedených místech s neobvyklými podmínkami použijte speciální produkt s antikorozií úpravou a v nevybušném provedení.

## 2 POKYNY PRO UŽIVATELE

- Všechny vnitřní jednotky musí být napájeny ze stejného přívodu elektřiny.
- Ujistěte se, že je komunikační kabel připojen ke správnému konektoru, jinak může nastat porucha komunikace.
- Centrální ovladač chraňte před nárazy a pády a nedemontujte jej příliš často.
- Nikdy nemanipulujte s centrálním ovladačem, když máte mokré ruce.
- Nikdy neškrábejte po displeji centrálního ovladače tvrdými nebo ostrými předměty.
- Je-li centrální ovladač připojen k síti venkovních jednotek nebo k poslední vnitřní jednotce sítě vnitřních jednotek, je třeba zapojit mezi svorky A3 a B3 přizpůsobovací rezistor.
- Centrální ovladač se připojuje k jednotkám řady UNI SPLIT nebo MULTI VARIABLE. Adresa vnitřní jednotky musí být v rozmezí 1 až 36 a způsob komunikace jednotky UNI SPLIT nebo MULTI VARIABLE musí být nastaven na režim vzdáleného monitorování.

### 3 INSTALACE

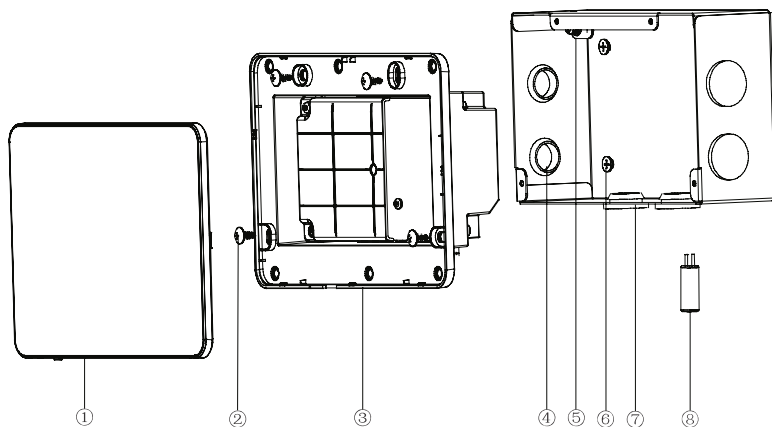

Obr. 3-1: Části centrálního ovladače

Č.	①	②	③	④
Název	Dotykový displej	Samofezný šroub ST4.2×9.5 MC (pro upevnění zadního krytu ovladače)	Zadní kryt ovladače	Pryžová průchodka
Množství	1	4	1	6
Č.	⑤	⑥	⑦	⑧
Název	Šroub M4×12 (pro připevnění zemnicího vodiče)	Šroub ST4.2×16 FA (pro připevnění instalační krabice)	Instalační krabice	Přizpůsobovací rezistor 150 Ω
Množství	1	4	1	2

Rozměry v mm:

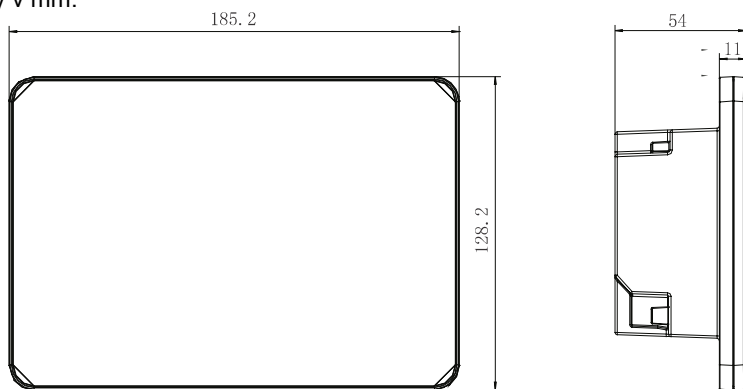

Obr. 3-2: Rozměry centrálního ovladače

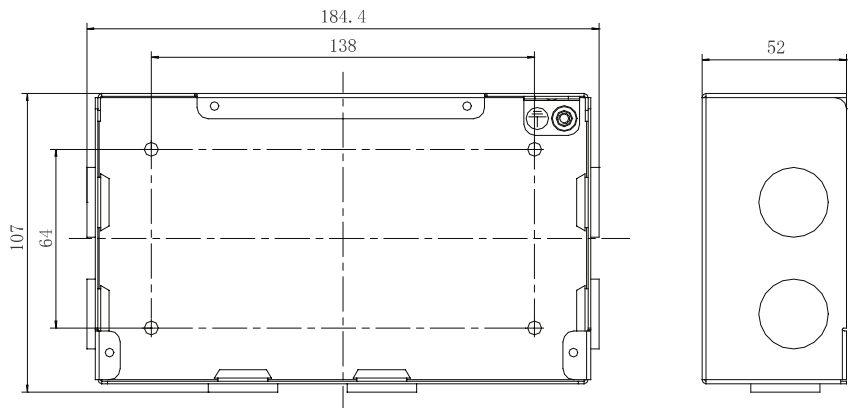

Obr. 3-3: Rozměry instalační krabice

### 3.1 Požadavky na instalaci

(1) Komunikační kabel centrálního ovladače je třeba vybrat podle tabulky níže. Nikdy nepoužívejte kabel, který nevyhovuje podmínkám uvedeným v tomto návodu.

Síť	Typ kabelu	Norma kabelu	Průřez kabelu (mm <sup>2</sup> /AWG)	Celková délka L (m)	Poznámka
Síť vnitřních jednotek	Slaboproudý/ obyčejný kabel s PVC izolací (60227 IEC 52 / 60227 IEC 53)	IEC 60227-5: 2007	2×0,75 až 2×1,25 (2×AWG18 až 2×AWG16)	L ≤ 1000	Pokud je průřez vodičů kabelu 2×1mm <sup>2</sup> (2×AWG16), může být komunikační kabel delší. Celková délka však nemůže přesáhnout 1500 m.
Síť venkovních jednotek				L ≤ 500	Celková délka komunikačního kabelu nemůže přesáhnout 500 m.

Poznámka:

- Vodiče mají mít kruhový průřez a mají být zkroucené dohromady.
- Pokud je jednotka nainstalována v místech se silným elektromagnetickým polem nebo rušením, je třeba použít stíněné vodiče.

(2) Komunikační kabel centrálního ovladače a L-CAC&Split jednotky (síť Modbus) musí být vybrán podle tabulky níže.

Typ kabelu	Průřez kabelu (mm <sup>2</sup> /AWG)	Norma kabelu	Poznámka
Kroucený pár vodičů	2×0,6 (24AWG)	TIA/EIA-568-A	Když komunikační vzdálenost překročí 800 m, je třeba použít opakovač signálu s optočleny.

(3) Nikdy neinstalujte centrální ovladač na následujících místech:

- Místa, kde se vyskytují korozivní plyny, mnoho prachu, slaná mlha nebo olejové výpary.
- Místa, kde je mokro, vlhko nebo kam svítí přímé sluneční světlo.
- Místa, která jsou blízko předmětů s vysokou teplotou, nebo místa, kde na ovladač může stříkat voda.

## 3.2 Pokyny pro zapojení

### 3.2.1 Připojovací porty

Označení portu	G1, G2	F1, F2	A2, B2	A3, B3	L, N
Význam	CAN komunikační port	Port požárního alarmu	(rezervovaný port)	Port L-CAC&Split jednotky	Port napájení

### 3.2.2 Napájení

- Centrální ovladač má mít samostatné napájení.
- Rozsah napájecí napětí: 100–240 V AC; rozsah frekvence: 50/60 Hz
- Vyberte napájecí kabel podle následující tabulky. Nikdy nepoužívejte napájecí kabel, který nevyhovuje podmínkám uvedeným v tomto návodu.

Typ kabelu	Norma kabelu	Průřez kabelu (mm <sup>2</sup> )
Ohebný nestíněný kabel (60227 IEC 08)	IEC 60227-3:2007	1,5

### 3.2.3 Způsob připojení L-CAC&Split jednotky (sít' Modbus)

Centrální ovladač má dvě možnosti připojení k systému:

**Metoda 1:** Centrální ovladač se připojuje k UNI SPLIT jednotce (sít' Modbus) podle níže uvedeného schématu.

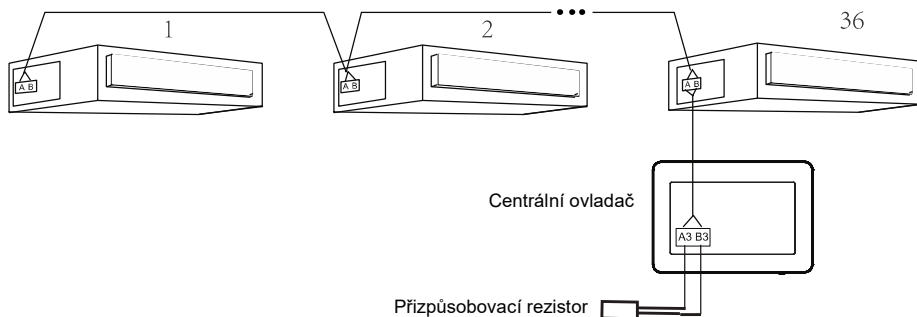

Obr. 3-7: Centrální ovladač připojený k UNI SPLIT jednotce



Pokyny pro zapojení:

- (1) Centrální ovladač lze použít pro jednotky UNI SPLIT. Jeden centrální ovladač může ovládat až 36 jednotek UNI SPLIT.
- (2) Pokud má být centrální ovladač připojen k jednotkám UNI SPLIT, připojte ho podle obrázku 3-7. Ovladač musí být připojen ke koncové jednotce systému UNI SPLIT. Připojte svorky A3 a B3 centrálního ovladače k portu COM\_BMS jednotky UNI SPLIT pomocí komunikačního kabelu. K portům A3 a B3 je kromě komunikačních vodičů zapotřebí připojit přízpusobovací rezistor. Na hlavní desce jednotky UNI SPLIT jsou dva COM\_BMS porty (dva konektory bez vyznačení polarity), jeden pro centrální ovladač a druhý pro připojení jednotky UNI SPLIT.

Poznámka: Pokud má být centrální ovladač připojen k jednotkám UNI SPLIT, je třeba zakoupit zvlášť komunikační kabel (na jednom konci je konektor se 2 kontakty, na druhém konci odizolované vodiče, kód: 420400060252). Počet komunikačních kabelů = počet vnitřních jednotek + 1.

- (3) Adresy vnitřních jednotek musí být nastaveny v rozmezí 1 až 36 a musí se navzájem lišit. Při stejných adresách nastane porucha komunikace. Postup nastavení adres je následující:

- 1) Když je jednotka vypnutá, stiskněte na kabelovém ovladači současně tlačítka Function (Funkce) a Mode (Režim) po dobu 5 sekund, abyste přešli do režimu nastavení adresy. Na displeji se v poli zobrazení teploty zobrazí aktuální adresa. Nastavte adresu pomocí tlačítek Up (Zvýšit) a Down (Snížit).
- 2) Po nastavení stiskněte tlačítko OK/Cancel nebo Swing/Enter pro uložení nastavení a ukončení režimu nastavení. Pokud v režimu nastavení není po dobu 20 sekund provedena žádná akce, systém ukončí režim nastavení a obnoví zobrazení stavu při vypnutí jednotce. V takovém případě se nastavení neuloží.

- (4) Způsob komunikace UNI SPLIT jednotek musí být nastaven na režim vzdáleného monitorování, jinak jednotky nemohou komunikovat s centrálním ovladačem. Nastavte způsob komunikace následovně:

- 1) Když je jednotka vypnutá, stiskněte na kabelovém ovladači současně tlačítka Function (Funkce) a Timer (Časovač) po dobu 5 sekund, abyste přešli do režimu nastavení vzdáleného monitorování. Nastavte volbu pomocí tlačítek Up (Zvýšit) a Down (Snížit).
- 2) Po nastavení stiskněte tlačítko OK/Cancel nebo Swing/Enter pro uložení nastavení a ukončení režimu nastavení. Pokud v režimu nastavení není po dobu 20 sekund provedena žádná akce, systém ukončí režim nastavení a obnoví zobrazení stavu při vypnutí jednotce. V takovém případě se nastavení neuloží.

Poznámka: Nastavení adresy a nastavení vzdáleného monitorování je možné provádět jen přes kabelové ovladače.

**Metoda 2:** Centrální ovladač se připojuje k systému MULTI VARIABLE níže uvedeným způsobem:

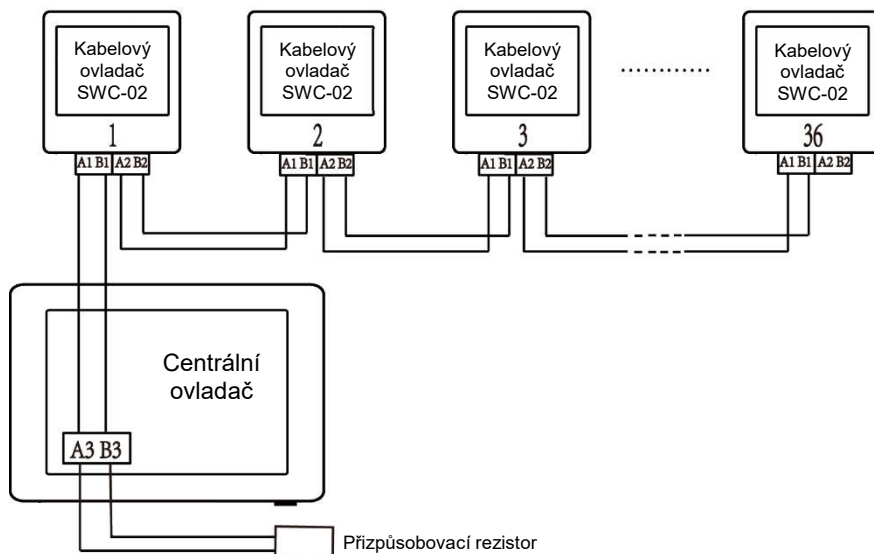

Obr. 3-8: Centrální ovladač připojený ke kabelovému ovladači SWC-02

Pokyny pro zapojení:

- (1) Schéma zapojení ovládacího systému je znázorněno na obrázku 3-8. Celý ovládací systém se skládá ze vzdáleného centrálního ovladače, kabelového ovladače SWC-02 a komunikačního kabelu. Kabelový ovladač SWC-02 spojený se vzdáleným centrálním ovladačem může podporovat maximálně 36 adres komunikačního uzlu.

Poznámka:

Pokud má být centrální ovladač připojen ke kabelovému ovladači SWC-02, je třeba zakoupit zvlášť komunikační kabel (na jednom konci je konektor se 2 kontakty, na druhém konci odizolované vodiče, kód: 420400060252). Počet komunikačních kabelů = 2x počet ovladačů SWC-02.

- (2) Připojovací svorky portu A3 a portu B3 centrálního ovladače nebo vzdáleného ovladače se připojují k příslušnému vývodu komunikačního konektoru kabelového ovladače 1 přes komunikační kabel; druhý konektor kabelového ovladače 1 se připojuje přes komunikační kabel ke kabelovému ovladači 2 atd. až ke kabelovému ovladači 36. S výjimkou posledního kabelového ovladače v ovládacím systému (použit jen konektor CN3 nebo CN4, druhý se nezapojuje), není pořadí zapojení kabelového ovladače důležité. Pořadová čísla na obrázku slouží jen pro vysvětlení.
- (3) Na hlavní desce kabelového ovladače SWC-02 je 2pólový DIP přepínač. U posledního kabelového ovladače 36 v ovládacím systému je třeba na DIP přepínači manuálně nastavit pól 1 do polohy ZAP (ON) a pól 2 do polohy VYP (OFF). DIP přepínače u ostatních kabelových ovladačů je třeba ponechat ve výchozím továrním nastavení (pól 1 a pól 2 jsou nastaveny do polohy VYP (OFF)).

(4) Pro ovládací systém musí platit, že celková délka komunikačního kabelu od centrálního ovladače k poslednímu komunikačnímu uzlu má být menší než 500 m.

Poznámka:

K centrálnímu ovladači je možné připojit kombinaci jednotek UNI SPLIT a MULTI VARIABLE. Maximální počet je 36.

### 3.3 Postup instalace

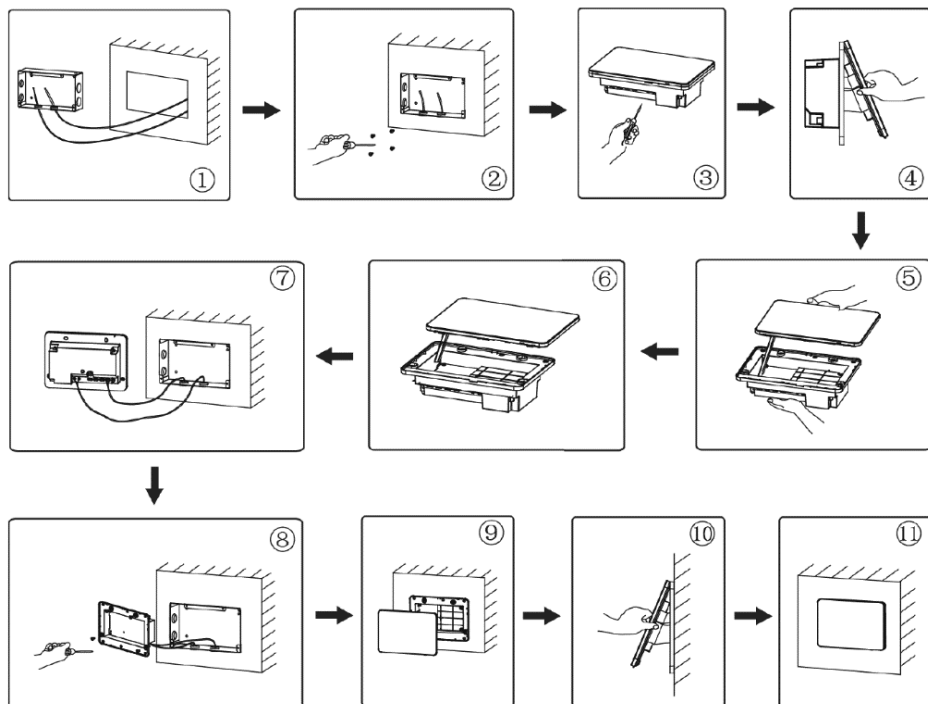

Obr. 3-9: Postup instalace

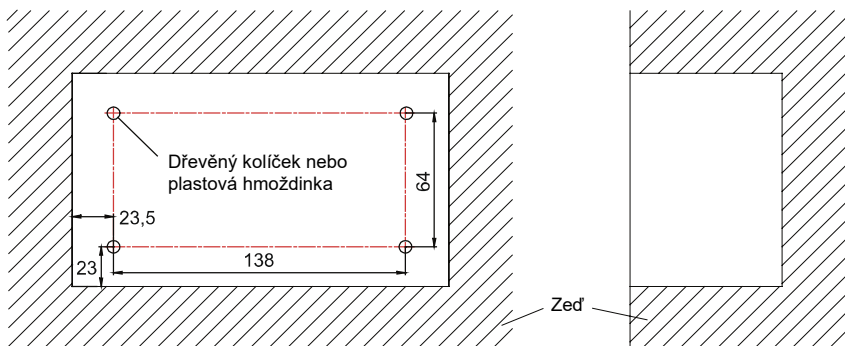

Obr. 3-10: Pozice dřevěných kolíčků nebo plastových hmoždinek

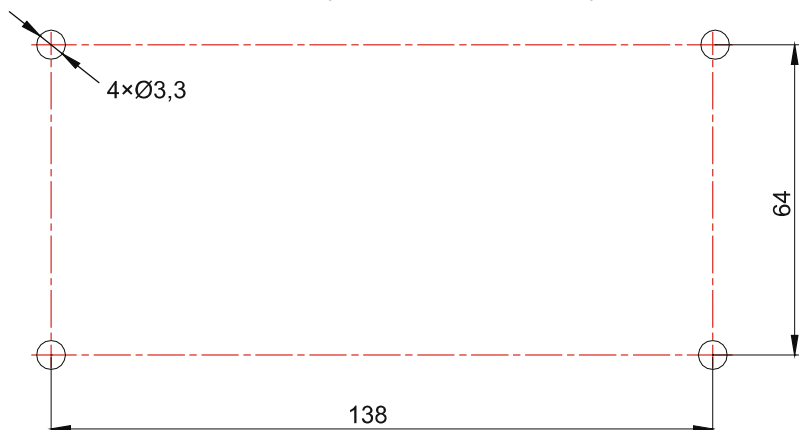

Obr. 3-11: Otvory pro montáž instalační krabice

Obrázek 3-9 ukazuje zjednodušený postup instalace centrálního ovladače. Věnujte pozornost následujícím bodům:

- (1) Před instalací odpojte napájení vnitřní jednotky. Napájení musí být odpojeno po celou dobu provádění instalace.
- (2) Při instalaci dávejte pozor, aby nedošlo k poškození dotykového displeje.
- (3) Před instalací proveďte následující přípravy:
  - 1) Pokud má být centrální ovladač nainstalován do zdi, vytvořte ve zdi otvor s rozměry 180×107×62 mm a nainstalujte do něj 4 dřevěné kolíčky nebo plastové hmoždinky vhodné velikosti podle obrázku 3-10.
  - 2) Pokud má být centrální ovladač nainstalován v ovládací skříni, vytvořte v ovládací skříni 4 otvory pro instalaci podle obrázku 3-11.
  - 3) V kroku ① přiveďte k místu instalace napájecí kabel a komunikační kabel a pak protáhněte každý kabel jiným otvorem v zadním krytu instalační krabice. Nikdy nevedte kabely společně stejným otvorem.
  - 4) V kroku ⑥ odpojte kabel spojující dotykový displej a zadní kryt ovladače. Uložte dotykový displej na bezpečné místo.

- 5) V kroku ⑦ připojte vodiče komunikačního kabelu ke svorkám A3 a B3; připojte nulový (neutrální) vodič a fázový (živý) vodič napájecího kabelu ke svorkám N a L; připojte zemnicí vodič ke svorce na zadním krytu skříňky elektroniky s označením . Připevněte ho šroubem M4×12.
- 6) V kroku ⑧ připevněte zadní kryt ovladače do zadního krytu instalační krabice pomocí šroubů ST4.2×9.5 TC.
- 7) V kroku ⑨ připojte kabel spojující dotykový displej a zadní kryt ovladače.

### 3.4 Postup demontáže

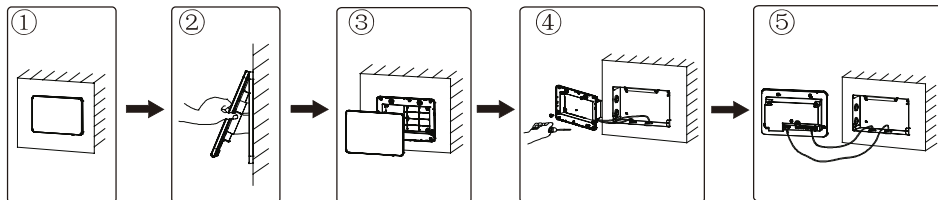



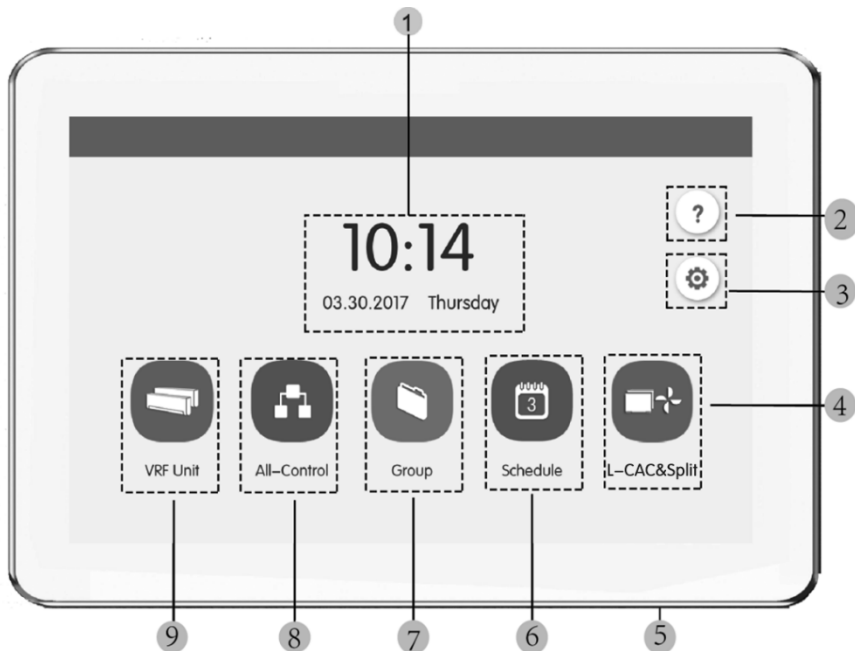

Obr. 3-12 Postup demontáže



## 4 POPIS DISPLEJE A POKYNY PRO POUŽITÍ



















Obr. 4-1: Hlavní stránka



### 4.1 Zobrazované položky a tlačítka hlavní stránky

Č.	Název	Pokyny
1	Pole zobrazení času	Aktuální čas, datum a den v týdnu
2	Tlačítko Help (Nápověda)	 Stiskněte toto tlačítko pro přechod do stránky nápovědy
3	Tlačítko Setting (Nastavení)	 Stiskněte toto tlačítko pro přechod do stránky nastavení.
4	Tlačítko Single-Control (Ovládání jednotlivých jednotek)	 Stiskněte toto tlačítko pro přechod do stránky jednotek UNI SPLIT nebo MULTI VARIABLE.
5	Dotykové tlačítko	Stiskněte dotykové tlačítko pro zapnutí/ vypnutí displeje centrálního ovladače. Stiskněte dotykové tlačítko po dobu 5 sekund pro restartování centrálního ovladače.
6	Tlačítko Schedule (Rozvrh)	 Stiskněte toto tlačítko pro přechod do stránky časového rozvrhu provozu.

Č.	Název		Pokyny
7	Tlačítko Group (Skupina)		Stiskněte toto tlačítko pro přechod do stránky nastavení skupin.
8	Tlačítko All-Control (Ovládání všech jednotek)		Stiskněte toto tlačítko pro přechod do stránky ovládání všech jednotek

## 4.2 Všeobecná tlačítka

Ikona	Název	Význam	Ikona	Název	Význam
	Return (Návrat)	Stiskněte toto tlačítko pro návrat do předchozí stránky.		Cancel (Storno)	Stiskněte toto tlačítko pro storno aktuálního nastavení a návrat do předchozí stránky.
	Save (Uložit)	Stiskněte toto tlačítko pro uložení aktuálního nastavení a návrat do předchozí stránky.		Add (Přidat)	Stiskněte toto tlačítko pro přidání rozvrhu.
	Group Control (Ovládání skupiny)	Stiskněte toto tlačítko pro přechod do stránky ovládání skupiny jednotek.		IDU Sort (Třídění vnitřních jednotek)	Stiskněte toto tlačítko pro přechod do stránky seřídění vnitřních jednotek.
	Edit (Editace)	Stiskněte toto tlačítko pro editaci skupiny nebo rozvrhu.		Delete (Vymazat)	Stiskněte toto tlačítko pro vymazání skupiny nebo rozvrhu
	Up (Nahoru/ Zvýšit)	Stiskněte toto tlačítko pro zvýšení hodnoty nebo výběr předchozí volby.		Down (Dolů/ Snížit)	Stiskněte toto tlačítko pro snížení hodnoty nebo výběr následující volby.
	Left (Vlevo)	Stiskněte toto tlačítko pro návrat do předchozí stránky.		Right (Vpravo)	Stiskněte toto tlačítko pro přechod do další stránky.
	Forward Page Shift (Přesun o stránku vpřed)	Stiskněte toto tlačítko na stránce třídění vnitřních jednotek pro přesun vybrané vnitřní jednotky o jednu stránku vpřed.		Backward Page Shift (Přesun o stránku vzad)	Stiskněte toto tlačítko na stránce třídění vnitřních jednotek pro přesun vybrané vnitřní jednotky o jednu stránku vzad.
	Forward Shift (Přesun vpřed)	Stiskněte toto tlačítko na stránce třídění vnitřních jednotek pro přesun vybrané vnitřní jednotky o jednu pozici vpřed.		Backward Shift (Přesun vzad)	Stiskněte toto tlačítko na stránce třídění vnitřních jednotek pro přesun vybrané vnitřní jednotky o jednu pozici vzad.

Ikona	Název	Význam	Ikona	Název	Význam
	Info (Informace)	Stiskněte toto tlačítko pro přechod do informační stránky.		Shield (Blokování)	Stiskněte toto tlačítko pro provedení funkce blokování kabelového ovladače, aby se taková operace zrušila.

### 4.3 Pokyny pro použití tlačítek

Centrální ovladač používá kapacitní dotykový displej, takže uživatel může ovládat jednotky pouhým dotykem prstu.

Tlačítka na displeji jsou reprezentována následovně:

#### (1) Ikona

Ikonové tlačítko lze ovládat přímo. Podrobnosti viz část 4.2.

#### (2) Ikona + Text

Podle významu textu zapíná, vypíná nebo vybírá určité funkce nebo provede přechod na určitou stránku. Tento typ tlačítek má 2 nebo 3 stavy podle konkrétní funkce.

Význam stavů (na příkladu tlačítka Sleep (Spánek)):



Velmi světlá ikona indikuje, že funkce není platná nebo ji není možné vybrat. Funkce Spánek není platná a nelze ji vybrat. Různé případy podle modelu.



Světlá ikona indikuje, že je funkce vypnutá nebo není vybrána. Funkce Spánek je vypnutá. Stisknutím šedého tlačítka Spánek můžete zapnout funkci Spánek.



Tmavá ikona indikuje, že je funkce zapnutá nebo je vybrána. Funkce Spánek je zapnutá. Stisknutím oranžového tlačítka Spánek můžete vypnout funkci Spánek.

#### (3) Posunování

Posunováním prstu nahoru/dolů můžete posunovat skupinu nebo nastavovací stránku nahoru/dolů.

#### (4) Posuvník

Stiskněte a držte posuvník, abyste ho mohli přetahovat nahoru/dolů nebo vlevo/vpravo a měnit nastavovanou hodnotu. Používá se například pro nastavení podsvícení displeje apod.



## (5) Zónové tlačítko

Na stránkách pro správu rozvrhu, jako je v ukázce na obrázku 4-2 (domovská stránka rozvrhu), představuje každý obdélníkový rámeček zónové tlačítko. Při stisknutí zónového tlačítka se zapne/vypne příslušná funkce nebo se vyvolá příslušná stránka.



Obrázek 4-2: Zónová tlačítka na domovské stránce rozvrhu

## 5 POPIS FUNKCÍ

### 5.1 Nápověda

Na domovské stránce stiskněte tlačítko  pro přechod do stránky nápovědy.

Uživatelé mohou prohlížet informace z jednoduchého návodu k obsluze.

### 5.2 Ovládání všech jednotek

Na domovské stránce stiskněte tlačítko  pro přechod do stránky ovládání všech jednotek (All-Control).



Obr. 5-6: Stránka All-Control (Ovládání všech jednotek)

Funkce All-Control dokáže ovládat všechny vnitřní jednotky následujícím způsobem:

(1) Zapnutí/Vypnutí

Stiskněte tlačítko ON/OFF pro zapnutí/vypnutí všech jednotek.

Když je jednotka vypnutá, nastavení režimu provozu, teploty, rychlosti ventilátoru a směrování vzduchu nejsou dostupná.

(2) Nastavení režimu provozu

Stisknutím tlačítka režimu nastavte režim provozu.

(3) Nastavení teploty

Stisknutím tlačítka (+) (Zvýšit) nebo (-) (Snížit) nastavte teplotu. Stiskněte tlačítko jednou pro zvýšení/snížení teploty o 1 °C. Stiskněte a držte tlačítko pro postupné zvyšování/snižování teploty.

(4) Nastavení rychlosti ventilátoru

Stiskněte tlačítko nebo použijte posuvník rychlosti ventilátoru pro nastavení rychlosti ventilátoru.

Poznámka: V režimu Odvlhčování je standardně nastavena nízká rychlost ventilátoru a nelze ji změnit.

(5) Nastavení směrování vyfukovaného vzduchu

Stiskněte tlačítko LR Swing (Směrování vlevo/vpravo) nebo UD Swing (Směrování nahoru/dolů) pro zapnutí/vypnutí funkce směrování vyfukovaného vzduchu.

(6) Vyslání příkazu

Stiskněte tlačítko ✓ pro vyslání příkazu všem jednotkám.

## 5.3 Správa časového rozvrhu

Na domovské stránce stiskněte tlačítko  pro přechod do stránky správy rozvrhu.



Obr. 5-8: Stránka Schedule (Rozvrh)

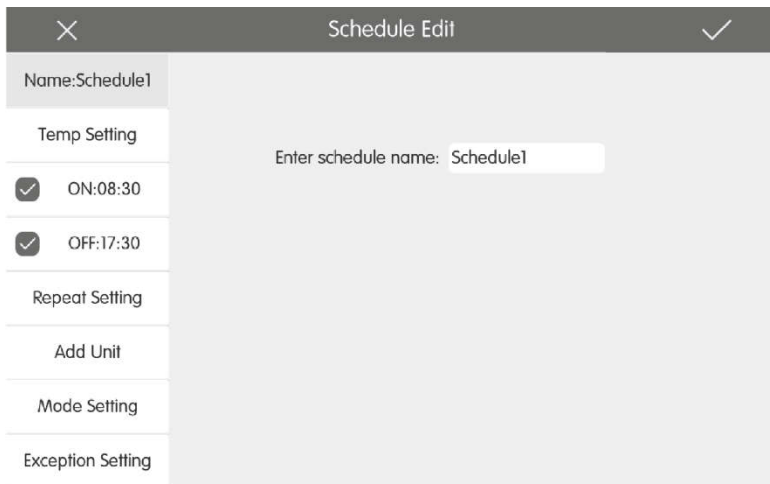

Obr. 5-9: Stránka Schedule Edit (Editace rozvrhu)

#### (1) Povolení/Blokování rozvrhu

Stiskněte zónové tlačítko pro povolení nebo zablokování rozvrhu.



Když ikony a texty zmodrají, znamená to, že je rozvrh povolený.

Když ikony a texty zešednou, znamená to, že je rozvrh zablokovaný.

Když je rozvrh povolený, centrální ovladač vyše automaticky řídící příkaz podle času a parametrů nastavených rozvrhem.

#### (2) Editace rozvrhu

Stiskněte  pro přechod do stránky editace rozvrhu.

Stiskněte  pro uložení změn a ukončení editace rozvrhu. Pro ukončení editace bez uložení změn stiskněte .

1) Postup pro nastavení ovládacích parametrů rozvrhu je stejný jako u ovládání jedné vnitřní jednotky.

##### 2) Přidání zařízení

Stiskněte tlačítko Add Unit (Přidat jednotku) pro přechod do stránky pro výběr zařízení. Uživatel může nastavit vnitřní jednotku, která pracuje podle aktuálního rozvrhu.

Poznámka: Rozvrh centrálního ovladače umožňuje přidávat jednotky. Pro stejnou vnitřní jednotku může být nastaveno současně několik různých rozvrhů. V takovém případě bude jednotka pracovat podle nastavení dříve aktivovaného rozvrhu.

##### 3) Opakování rozvrhu

Stiskněte tlačítko Repeat Setting (Opakovat nastavení) pro přechod do stránky nastavení. Uživatel může nastavit opakované provádění rozvrhu podle týdnů.

##### 4) Nastavení času

Stiskněte tlačítko ON (Čas zapnutí) nebo OFF (Čas vypnutí) pro přechod do stránky nastavení času.

Uživatel může nastavit čas pro automatické zapnutí/vypnutí jednotky.

Poznámka: Čas pro spuštění a zastavení jednotky se dá nastavit stejný, ale pro správné fungování nesmí být časy stejné.

#### 5) Přidání výjimky

Stiskněte tlačítko Exception Setting (Nastavení výjimky) pro přechod do stránky nastavení výjimky v rozvrhu.

Vyvolá se kalendář, ve kterém může uživatel vybrat datum pro aktivaci nebo zrušení výjimky. Stiskněte ✓ pro uložení vybraného data.

Poznámky: Pokud byla nastavena výjimka v rozvrhu, klimatizační zařízení nebude provádět ovládací příkaz v den výjimky nastavené v rozvrhu.

Uživatel může přidat několik dat pro uplatnění výjimky.

#### (3) Přidání rozvrhu

Stiskněte tlačítko + pro přidání nových rozvrhů. Vyvolá se stránka pro editaci rozvrhu, kde může uživatel nastavit příslušné parametry.

Poznámka: Uživatel může přidat až 28 rozvrhů.

#### (4) Vymazání rozvrhu

Stiskněte X pro vymazání příslušného rozvrhu.



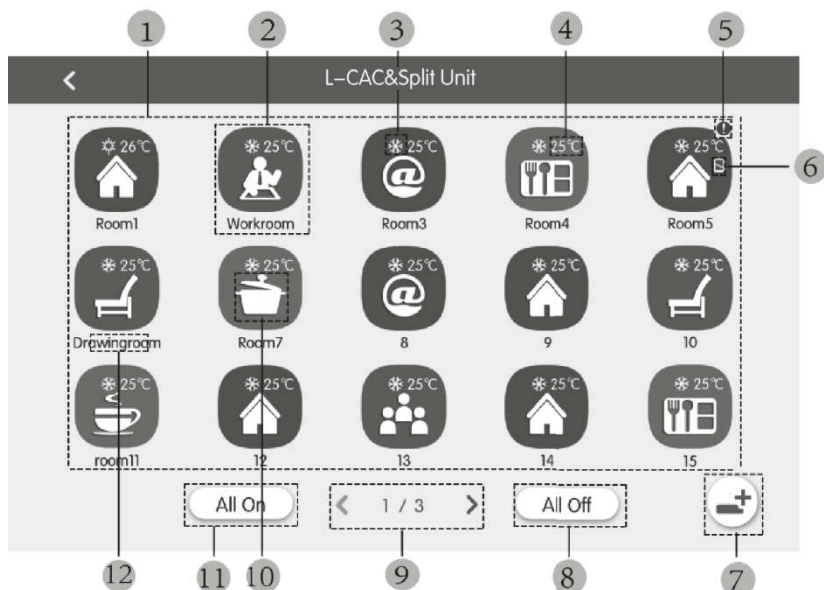

## 5.4 Ovládání jednotlivých jednotek

### 5.4.1 Ovládání jednotky

Na domovské stránce stiskněte tlačítko  pro přechod do stránky ovládání.



Obr. 5-10: Stránka Single-Control (Ovládání jednotlivých jednotek)

Č.	Název	Pokyny
1	Pole zobrazení jednotek	Zobrazuje seznam jednotek ovládaných centrálním ovladačem.
2	Ikonové tlačítko jednotky	Stiskněte tlačítko pro přechod do ovládací stránky příslušné jednotky. Světlá ikona indikuje, že je jednotka zapnutá, a tmavá ikona indikuje, že je jednotka vypnutá. Stiskněte a podržte ikonu pro přechod do stránky pojmenování jednotky a volby ikony.
3	Indikátor režimu provozu	Když je vnitřní jednotka zapnutá, její režim provozu se zobrazuje takto: Automatika  , Chlazení  , Odvlhčování  , Ventilátor  , Topení 
4	Zobrazení nastavené teploty	Zobrazuje se, když je jednotka zapnutá. Ukazuje nastavenou teplotu zařízení.
5	Indikátor poruchy	Tento indikátor se zobrazí, pokud má jednotka poruchu.
6	Indikátor zablokování	Tento indikátor se zobrazí, pokud je jednotka v zablokovaném stavu.
7	Ikona registrace	Stiskněte tlačítko pro přechod do registrační stránky jednotky.

Č.	Název	Pokyny
8	Tlačítko All off (Vypnout všechny jednotky)	Stiskněte ikonu pro vypnutí všech jednotek.
9	Přepínání stránek	Stiskněte tuto ikonu pro přepínání stránek.
10	Ikona jednotky	Zobrazuje aktuální ikonu jednotky.
11	Tlačítko All on (Zapnout všechny jednotky)	Stiskněte ikonu pro zapnutí všech jednotek. Jednotky se spustí podle zapamatovaného nastavení.
12	Název jednotky	Zobrazuje aktuální název jednotky.

Před použitím stiskněte registrační ikonu a přejděte na registrační stránku. Zaregistrujte jednotky UNI SPLIT a MULTI VARIABLE, které mají být ovládány. Centrální ovladač dokáže ovládat maximálně 36 jednotek.

Stiskněte a držte ikonu pro ovládání jedné jednotky po dobu 5 sekund pro přechod do stránky nastavení. Pak můžete nastavit název a ikonu jednotky.

Ovládací parametry pro jednotky UNI SPLIT a MULTI VARIABLE zahrnují základní ovládací parametry a doplňkové ovládací parametry.

Poznámka:

Při centrálním ovládání všech jednotek UNI SPLIT nebo MULTI VARIABLE lze ovládat obecné funkce, ale ne používat rozšířená nastavení.

#### 5.4.2 Základní ovládací parametry

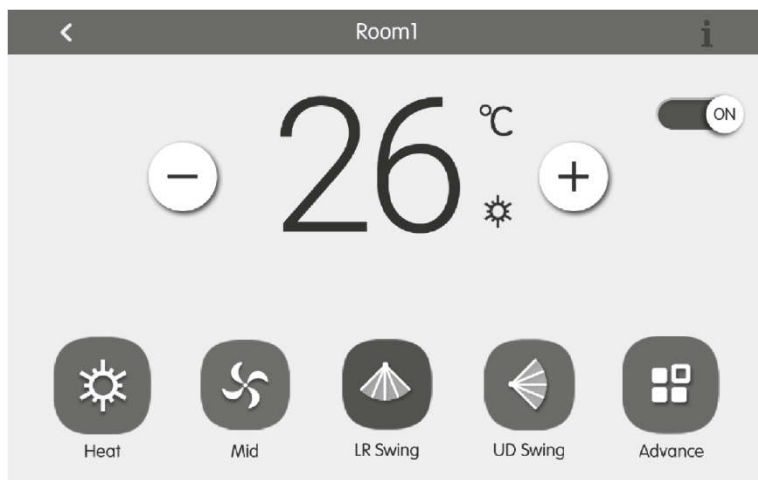

Obr. 5-11: Ovládací stránka pro jednu jednotku UNI SPLIT

#### (1) Zapnutí/Vypnutí

Stiskněte tlačítko On/Off pro zapnutí/vypnutí jednotky.

Když je jednotka vypnutá, nelze nastavovat režim provozu, teplotu, rychlost ventilátoru a směrování vzduchu.



#### (2) Nastavení režimu provozu

Stisknutím tlačítka režimu nastavte režim provozu jednotky. Režimy pro vnitřní jednotky různých sérií nejsou všechny stejné. Pokud určitý režim není pro vnitřní jednotku k dispozici, nelze ikonu příslušného režimu vybrat.

Poznámka:

- Režim Automatika je možné nastavit jen na hlavní vnitřní jednotce.

#### (3) Nastavení teploty

Stisknutím tlačítka  (Zvýšit) nebo  (Snižit) nastavte teplotu. Při každém stisknutí tlačítka se nastavená teplota zvýší/sníží o 1. Při přidržení tlačítka se bude teplota postupně zvyšovat/snižovat.

Stisknutím tlačítka  je možné zobrazit teplotu v místnosti a venkovní teplotu .

#### (4) Nastavení rychlosti ventilátoru

Stisknutím tlačítka rychlosti ventilátoru nastavte požadovanou rychlost ventilátoru jednotky.

Poznámka: V režimu Odvlhčování je standardně nastavena nízká rychlost ventilátoru a nedá se změnit.

#### (5) Nastavení směrování vyfukovaného vzduchu

Stisknutím tlačítka UD Swing (Směrování nahoru/dolů) nebo LR Swing (Směrování vlevo/vpravo) můžete zapnout/vypnout funkci směrování vyfukovaného vzduchu.

Poznámka: Typy směrování vyfukovaného vzduchu u vnitřních jednotek různých sérií nejsou všechny stejné.

#### (6) Zobrazení poruchy

Pokud vnitřní jednotka nefunguje správně,  zčervená. Stiskněte tlačítko pro zobrazení informací o poruchách.

### 5.4.3 Doplňkové ovládací parametry

Stiskněte tlačítko Advance (Rozšíření) pro přechod do stránky doplňkových nastavení.

Stiskněte ikony pro zapnutí/vypnutí příslušných funkcí.



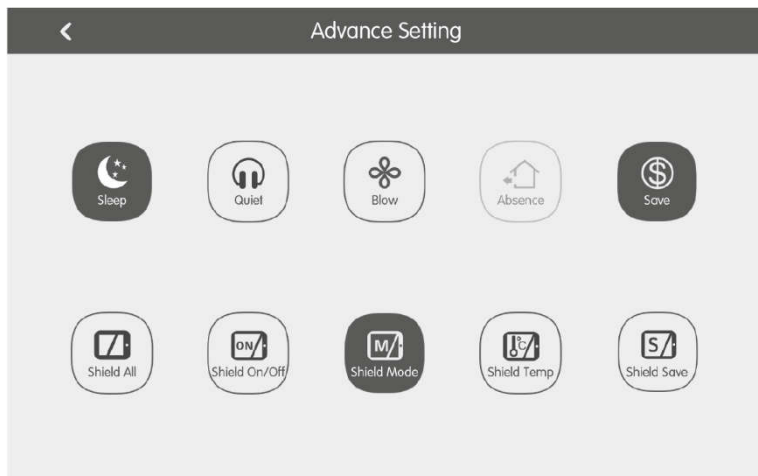

Obr. 5-12: Stránka Advance Settings (Doplňková nastavení)

- (1) Funkce Sleep (Spánek), Quiet (Tichý chod), Blow (Vyfoukání vlhkosti), Absence (Nepřítomnost/Dovolená) a Save (Úspora energie) jsou funkční, jen když je jednotka zapnutá.
- (2) Funkci Absence (Nepřítomnost/Dovolená) je možné aktivovat pouze v režimu Topení. Když je funkce Absence zapnutá, bude nastavená teplota 8 °C.
- (3) Když je zapnutá funkce Shield All (Zablokovat vše), budou ostatní blokové tlačítka nefunkční.

## 5.5 Lokální nastavení

Na domovské stránce stiskněte tlačítko  pro přechod do stránky nastavení.

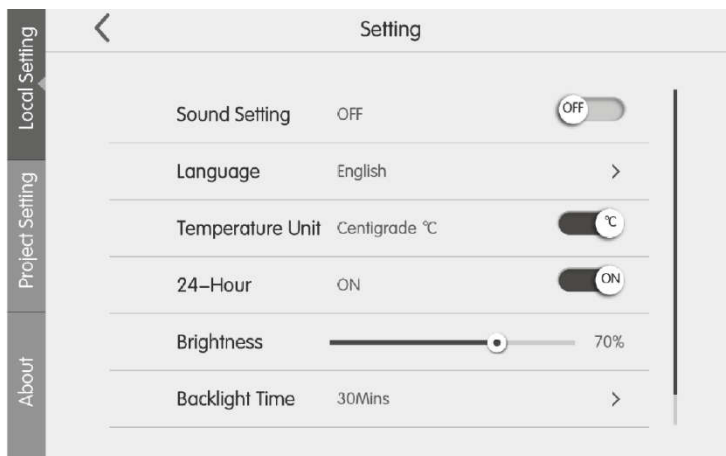

Obr. 5-13: Stránka Setting (Nastavení)

Stiskněte tlačítko Local Setting (Lokální nastavení) pro přechod do nastavení aktuální jednotky.

V levém sloupci vyberte požadovanou volbu. Posunováním prstu nahoru/dolů může listovat stránkami.

Na pravé straně nastavte příslušné parametry.

Lokální nastavení obsahuje tyto položky:

- (1) Sound Setting (Nastavení zvuku), Temperature Unit (Jednotka teploty), 24-Hour (Formát času).

Stiskněte příslušné tlačítko pro volbu nastavení.

- (2) Language (Jazyk)

Stisknutím tlačítka můžete vybrat jednu z jazykových verzí: English (Angličtina), Simplified Chinese (Zjednodušená čínština), Traditional Chinese (Tradiční čínština), Spanish (Španělština), French (Francouzština), Portuguese (Portugalština), German (Němčina), Turkish (Turečtina).

- (3) Time setting (Nastavení času)

Nastavte datum a čas systému centrálního ovladače. V případě potřeby lze nastavit také čas VRF jednotky. Nastavte datum a čas pro použití letního času (DST).

- (4) User password (Uživatelské heslo)

Stisknutím tlačítka můžete aktivovat nebo deaktivovat uživatelské heslo.

Když je heslo aktivováno, může být nastaveno nebo změněno. Heslo může obsahovat 4 až 10 číslic nebo písmen. Standardní heslo je prázdné.

Stiskněte tlačítko ✓ pro uložení hesla.

Poznámka: Pokud je uživatelské heslo aktivováno, uživatelé musí při zapnutí nebo aktivaci centrálního ovladače zadat heslo pro přístup do ovládací stránky.

- (5) Backlight time (Doba podsvícení)

Stisknutím tohoto tlačítka můžete nastavit časový limit podsvícení displeje. Po uplynutí této doby se podsvícení displeje vypne a centrální ovladače přejde do pohotovostního stavu.

Poznámka: Když je centrální ovladač v pohotovostním stavu, může ho uživatel aktivovat dotykem libovolné části dotykového displeje nebo dotykového tlačítka v pravé dolní části displeje.

- (6) Brightness (Jas)

Stisknutím nebo přesouváním posuvníku je možné nastavit intenzitu podsvícení displeje.

- (7) Customer Service (Zákaznický servis)

Uživatel může zadat název a telefonní číslo místního servisního střediska pro rychlý a pohodlný přístup k technické podpoře.

Stiskněte tlačítko ✓ pro uložení nastavení.

#### (8) View Selecting (Volba zobrazení)

Stisknutím tlačítka View Selecting (Volba zobrazení) může uživatel vybrat „VRF&CAC&Split“, „VRF Unit View“ a „CAC&Split View“. Stiskněte tlačítko ✓ pro uložení nastavení. Hlavní stránka zachovává vybraný styl zobrazení.

#### (9) Obnova továrního nastavení

Stiskněte tlačítko Reset pro obnovení lokálního nastavení, nastavení skupin, nastavení kalendáře, názvů a ikon vnitřních jednotek a dalších výchozích továrních nastavení.

Obnovte tovární nastavení centrálního ovladače při přepínání mezi sítí vnitřních jednotek a sítí venkovních jednotek nebo při resetování adresy jednotky.

Po dokončení konfigurace centrálního ovladače připojte ovladač k síti. Pokud připojíte centrální ovladač k síti během procesu konfigurace, je třeba obnovit výchozí tovární nastavení.

## 5.6 Informace o zařízení

Na domovské stránce stiskněte tlačítko  pro přechod do stránky nastavení.

Stisknutím tlačítka About přejděte do stránky informací o zařízení. Postup ovládání je stejný jako u lokálního nastavení.

Na stránce informací o zařízení si může uživatel prohlížet informace o lokální jednotce, informace o zákaznickém servisu a další informace.

# ZPĚTNÝ ODBĚR ELEKTROODPADU

---



Uvedený symbol na výrobku nebo v průvodní dokumentaci znamená, že použité elektrické nebo elektronické výrobky nesmí být likvidovány společně s komunálním odpadem. Za účelem správné likvidace výrobku jej odevzdejte na určených sběrných místech, kde budou přijata zdarma. Správnou likvidací tohoto produktu pomůžete zachovat cenné přírodní zdroje a napomáháte prevenci potenciálních negativních dopadů na životní prostředí a lidské zdraví, což by mohly být důsledky nesprávné likvidace odpadů. Další podrobnosti si vyžádejte od místního úřadu nebo nejbližšího sběrného místa.

V případě problémů s kvalitou nebo jiných kontaktujte prosím místního prodejce nebo autorizované servisní středisko.

**Tísňové volání - telefonní číslo: 112**

## VÝROBCE

---

SINCLAIR CORPORATION Ltd.  
1-4 Argyl St.  
London W1F 7LD  
Great Britain  
[www.sinclair-world.com](http://www.sinclair-world.com)  
Zařízení bylo vyrobeno v Číně (Made in China).

## ZÁSTUPCE

---

SINCLAIR Global Group s.r.o.  
Purkyňova 45  
612 00 Brno  
Česká republika

## SERVISNÍ PODPORA

---

SINCLAIR Global Group s.r.o.  
Purkyňova 45  
612 00 Brno  
Česká republika

Bezplatná infolinka: +420 800 100 285

[www.sinclair-solutions.com](http://www.sinclair-solutions.com)

Obchod: [info@sinclair-solutions.com](mailto:info@sinclair-solutions.com), tel.: +420 541 590 140, fax: +420 541 590 124  
Servis: [servis@sinclair.cz](mailto:servis@sinclair.cz), tel.: +420 541 590 150, fax: +420 541 590 153  
Objednávky: [brno-fakturace@sinclair.cz](mailto:brno-fakturace@sinclair.cz)

